

MANUAL DE UTILIZARE

CONDITIONER DE TIP SPLIT INVERTER



Distribuitor: Termostal Imex SRL
Str.Calea leșilor 10
Tel: +37322744934; +37322740547
email: termostal@termostal.md

Acest manual conține informații importante și recomandări pe care Vă sugerăm să le respectați pentru a obține performanțe înalte ale condiționerului.

CONȚINUT

PRECAUȚII DE SIGURANȚĂ.....	3
DENUMIREA COMPONENTELOR.....	6
INSTRUCȚIUNI DE UTILIZARE	8
INSTRUCȚIUNI DE ÎNTREȚINERE (R32)	9
PRECAUȚII LA INSTALARE (R32)	14
PRECAUȚII LA INSTALARE	16
INSTALAREA UNITĂȚII INTERNE	17
INSTALAREA UNITĂȚII EXTERNE	22
OPERAȚIUNEA DE TESTARE.....	25
ÎNLĂTURAREA DEFECȚIUNILOR	28
GHID DE ELIMINARE A PRODUSULUI (EUROPEAN)	29
TELECOMANDA.....	31
DATE TEHNICE	38

* În scopul îmbunătățirii produsului, designul și specificațiile pot fi modificate fără înștiințare prealabilă. Vă rugăm să consultați Vânzătorul sau Producătorul pentru detalii.

* Forma și poziția butoanelor și indicatoarelor poate fi diferită în dependență de model, însă funcțiile acestora sunt aceleași.

PRECAUȚII DE SIGURANȚĂ

REGULI DE SIGURANȚĂ ȘI RECOMANDĂRI PENTRU INSTALATOR

1. Citiți cu atenție acest manual înainte de instalarea și punerea echipamentului în funcțiune.
2. În timpul instalării unităților interne și externe, accesul copiilor în zona de lucru trebuie interzis. Ar putea avea loc accidente întâmplătoare.
3. Asigurați-vă că suporturile unității externe sunt bine fixate.
4. Verificați ca aerul să nu pătrundă în sistemul de agent frigorific și verificați să nu existe scurgeri de agent frigorific în timpul mutării aparatului de aer condiționat.
5. Efectuați un ciclu de testare după instalarea condiționerului și înregistrați datele de performanță.
6. Protejați unitatea internă de intensitatea sau supratensiunea maximă a curentului cu ajutorul unei siguranțe de capacitate corespunzătoare sau alt echipament de protecție împotriva supratensiunii.
7. Asigurați-vă că tensiunea de bază corespunde celei de pe placa de identificare. Păstrați întrerupătorul și prizele curate. Inserați firele cablului de alimentare în priză bine, evitând astfel riscul de electrocutare sau incendiu din cauza contactului insuficient.
8. Verificați dacă prizele corespund fisei, în caz contrar schimbați prizele.
9. Echipamentul trebuie să fie echipat cu mijloace de deconectare de la sursa de curent principală, având o separare a contactelor la toți polii ce asigură o deconectare totală în caz de supratensiune de gradul III, iar aceste mijloace trebuie să fie încorporate în linia de cablu fixă în conformitate cu regulile de conectare.
10. Condiționerul trebuie să fie instalat de profesioniști sau persoane calificate.
11. Nu instalați echipamentul la o distanță mai mică de 50cm de la substanțe inflamabile (alcool, etc.) sau de la butelii sub presiune (de ex. cutii de pulverizare).
12. Respectați măsurile de precauție dacă utilizați echipamentul în spații unde nu există ventilație, pentru a preveni orice surgeri posibile de agent frigorific în aer și crearea pericolului de incendiu.
13. Materiale de ambalare sunt reciclabile și trebuie să fie eliminate în lăzi de gunoi separate. La sfârșitul duratei de viață duceți condiționerul la un centru special de colectare deșeurilor.
14. Utilizați acest condiționer doar în conformitate cu instrucțiunile din acest manual. Aceste instrucțiuni nu intenționează să acopere orice condiție și situație posibilă. La fel, ca și în cazul oricărui echipament electric, la instalare, utilizare și întreținere se recomandă bunul simț și precauție.
15. Echipamentul trebuie să fie instalat în concordanță cu regulamentele naționale în vigoare.
16. Înainte de accesarea bornelor, trebuie să deconectați toate circuitele electrice de la sursa de curent principală.
17. Echipamentul trebuie să fie instalat în concordanță cu regulamentele de conectare naționale.
18. Acest echipament poate fi utilizat de copii în vârstă de la 8 ani în sus și persoane cu deficiențe fizice, mintale, intelectuale și senzoriale sau fără experiență sau cunoștințe, dacă aceștia sunt supravegheați de un superior sau au fost instruiți cu privire la utilizarea echipamentului în siguranță și despre pericolele posibile. Copiii nu trebuie să se joace cu echipamentul. Curățarea și întreținerea echipamentului nu trebuie să fie efectuată de copii fără supraveghere.

PRECAUȚII DE SIGURANȚĂ**REGULI DE SIGURANȚĂ ȘI RECOMANDĂRI PENTRU INSTALATOR**

19. Nu încercați să instalați condiționerul de unul singur, chemați întotdeauna personalul tehnic specializat.
20. Curățarea și întreținerea trebuie să fie efectuată de personalul tehnic specializat. În toate cazurile, înainte de începerea lucrărilor de curățare sau întreținere, deconectați echipamentul de la sursa principală de curent.
21. Asigurați-vă că tensiunea de la sursa de curent principală corespunde celei de pe plăcuța de identificare. Păstrați întrerupătorul și fisa curate. Inserați fisa bine în priza de curent, evitând astfel pericolul de electrocutare și incendiu din cauza contactului insuficient.
22. Nu extrageți fisa din priza pentru a deconecta echipamentul când acesta funcționează, deoarece aceasta ar putea produce scântei și cauza incendiu, etc.
23. Acest echipament este destinat pentru condiționarea spațiilor rezidențiale și nu trebuie să fie utilizat în orice alte scopuri, cum ar fi uscarea rufelor, răcirea produselor alimentare, etc.
24. Întotdeauna utilizați echipamentul cu filtrul de aer instalat. Utilizarea echipamentului fără filtru de aer poate duce la acumularea excesivă de praf sau deșeuri în interiorul a echipamentului, iar în consecință poate duce la defectarea acestuia.
25. Utilizatorul este responsabil de instalarea condiționerului de către un tehnician calificat, care este obligat să verifice dacă acesta este conectat la sol în conformitate cu legislația în vigoare și are instalat un întrerupător termo-magnetic.
26. Bateriile din telecomandă trebuie să fie reciclate și eliminate corect. Eliminarea bateriilor --- Vă rugăm să aruncați bateriile la punctul de colectare accesibil ca deșeuri municipale de gunoi sortat.
27. Nu rămâneți un timp îndelungat expuși direct la fluxul de aer rece. Expunerea directă și o perioadă îndelungată la fluxul de aer rece poate fi periculos pentru sănătatea D-tră. O atenție specială trebuie acordată în cazul încăperilor unde sunt copii, bătrâni sau persoane bolnave.
28. În cazul în care echipamentul emite fum sau un miros de ars, deconectați imediat sursa de curent și apelați Departamentul de Service.
29. Utilizarea echipamentului în continuare în această stare ar putea cauza incendii sau risc de electrocutare.
30. Reparația trebuie efectuată doar de Departamentul de Service autorizat al vânzătorului. Reparația incorectă poate expune utilizatorul la riscul de electrocutare, etc.
31. Deconectați întrerupătorul automat în cazul când intenționați să nu utilizați echipamentul o perioadă mai lungă de timp. Direcția fluxului de aer trebuie să fie ajustată corespunzător.
32. Jaluzelele trebuie să fie întreprtate în jos în regimul de încălzire și în sus în regimul de răcire.
33. Asigurați-vă că echipamentul va fi deconectat de la sursa de curent dacă nu va funcționa o perioadă îndelungată de timp sau înainte de orice operațiune de curățare și întreținere.
34. Selectarea temperaturii corespunzătoare va preveni deteriorarea echipamentului.

PRECAUȚII DE SIGURANȚĂ

REGULI DE SIGURANȚĂ ȘI INTERDICȚII

1. Nu îndoiiți, trageți sau presați cablul de alimentare deoarece acesta s-ar putea deteriora. Electrocutarea sau incendiile sunt cauze probabile ale cablului de alimentare deteriorat. Cablul de alimentare deteriorat trebuie înlocuit doar de către personalul tehnic specializat.
2. Nu utilizați prelungitoare sau module de bandă.
3. Nu atingeți echipamentul când sunteți cu picioarele goale sau părțile corpului sunt ude.
4. Nu obstrucționați intrarea aerului în unitatea internă sau ieșirea aerului din unitatea externă. Obstrucționarea acestor deschizături va duce la reducerea eficienței condiționerului și, în consecință, la deteriorarea acestuia.
5. Niciodată nu modificați caracteristicile condiționerului.
6. Nu instalați condiționerul în spații ce ar putea conține gaze, ulei, sulfuri sau în apropierea surselor de căldură.
7. Acest echipament nu este destinat utilizării de către persoane (inclusiv copii) cu deficiențe fizice, mintale, intelectuale și senzoriale sau fără experiență sau cunoștințe, cu excepția cazurilor când aceștia sunt supravegheați sau instruiți cu privire la utilizarea echipamentului în siguranță de o persoană responsabilă de siguranța lor.
8. Nu vă urcați sau nu plasați obiecte grele sau fierbinți pe echipament.
9. Nu lăsați geamurile sau ușile deschise o perioadă lungă de timp când condiționerul funcționează.
10. Nu direcționați fluxul de aer spre plante sau animale.
11. Expunerea directă și o perioadă îndelungată la fluxul de aer rece al condiționerului ar putea avea efecte negative asupra plantelor și animalelor.
12. Nu lăsați condiționerul să intre în contact cu apa. Izolația electrică ar putea să se deterioreze și, astfel, ar putea cauza electrocutarea.
13. Nu vă urcați sau nu plasați obiecte pe unitatea externă.
14. Niciodată nu introduceți o baghetă sau un obiect similar în echipament – Vă puteți accidenta.
15. Copiii trebuie să fie supravegheați pentru a vă asigura că nu se joacă cu echipamentul. Dacă cablul de alimentare s-a deteriorat, pentru evitarea pericolelor, acesta trebuie înlocuit de vânzător, producător, agentul său, sau de personalul calificat.

DENUMIREA COMPONENTELOR

Unitatea internă

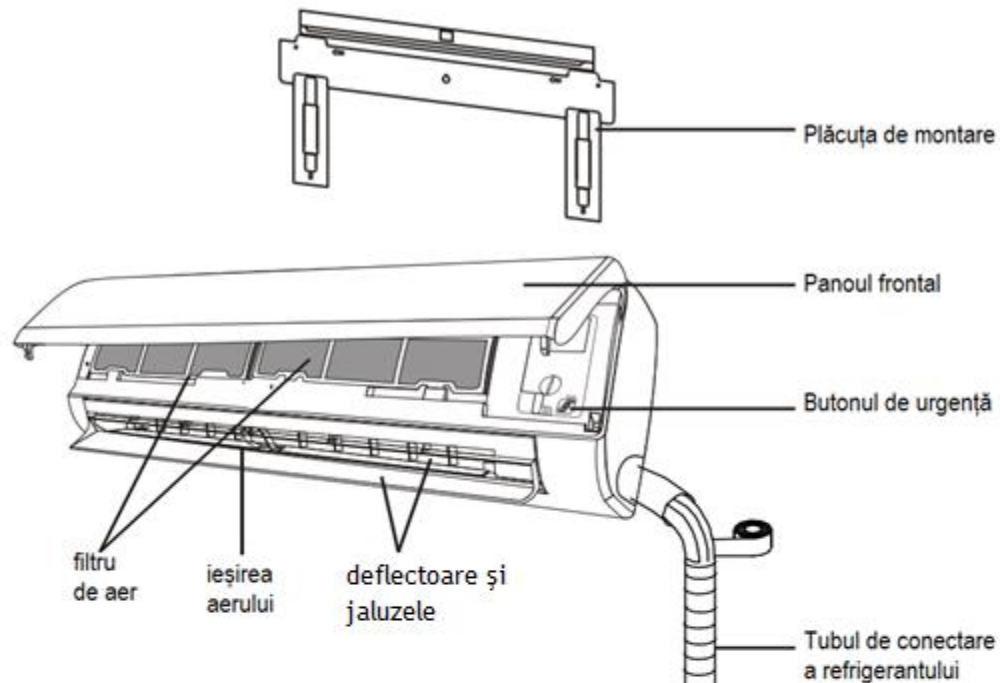

Unitatea externă

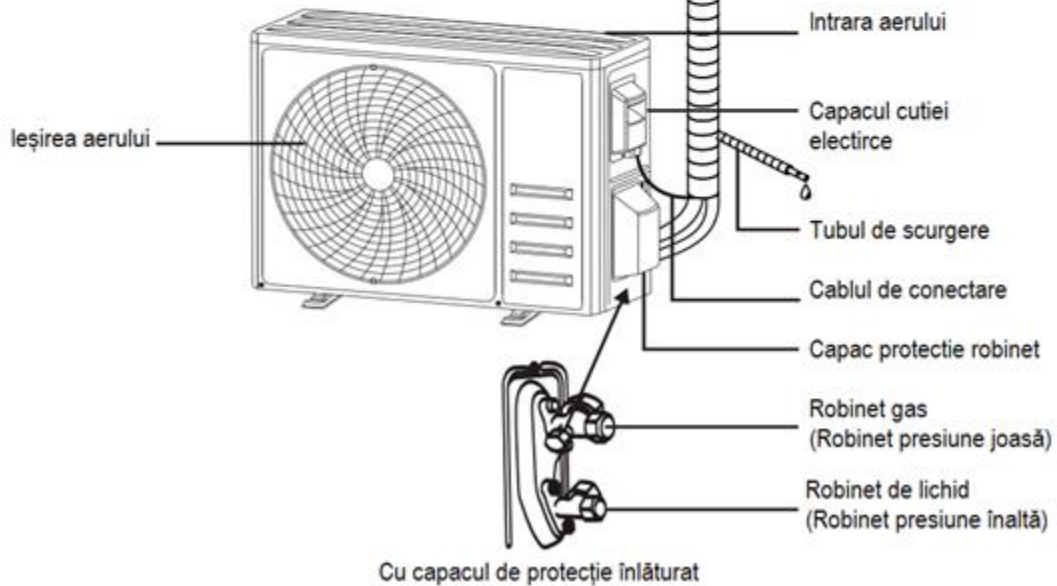

Notă: Această imagine poate fi diferită de produsul real. Vă rugăm să o considerați pe ultima de bază.

DENUMIREA COMPONENTELOR
Ecranul interior

No.	LED	FUNCȚIA
1	88	Indicator pentru temporizator, temperatură și coduri de eroare.
2	⌚ ⌚	Se aprinde în timpul funcționării Temporizatorului
3	☾	Regimul Noapte (Sleep)
4	⚙️	Acest simbol este afișat când porniți unitatea, și dispare când opriți unitatea
5	🔌	Acest simbol este afișat când conectați unitatea la sursa de current.

⚠️ Forma și poziția întrerupătoarelor și indicatoarelor poate fi diferită în funcție de model, însă funcția lor este aceeași.

INSTRUCȚIUNI DE UTILIZARE

⚠ Încercarea de a utiliza condiționerul la temperaturi care depășesc intervalul specificat poate duce la activarea echipamentului de protecție a condiționerului, iar condiționerul încetează să mai funcționeze. Așadar, încercați să utilizați condiționerul în condițiile următoarelor limite de temperatură.

Condiționer de tip inverter:

REGIMUL	Încălzire	Răcire	Uscare
Temperatura			
Temperatura încăperii	0°C~30°C	17°C~32°C	
Temperatura externă	-15°C~30°C (Încălzire la temperaturi joase -25°C~30°C)	Condiții climatice T1: 15°C~53°C (Răcire la temperaturi joase: -15°C~53°C)	
		Condiții climatice T3: 15°C~55°C	

Cu sursa de curent conectată, repornind condiționerul după oprire, sau comutându-l în alt regim în timpul funcționării, echipamentul de protecție al condiționerului se va activa. Compresorul își va relua activitatea după 3 minute.

⚠ Caracteristicile regimului de încălzire (se aplică la modelele cu Pompe de căldură)

Încălzirea prealabilă:

Când funcția de încălzire este activată, unitatea internă va funcționa 2~3 minute pentru o încălzire prealabilă, după care condiționerul va începe încălzirea propriu-zisă și va sufla aer cald.

Dezghețarea:

În regimul de încălzire, când unitatea externă a înghețat, condiționerul va activa funcția de dezghețare automată pentru a îmbunătăți efectul de încălzire. În timpul dezghețării, ventilatoarele interior și exterior nu vor funcționa. Condiționerul va relua încălzirea în mod automat după finalizarea dezghețului.

⚠ Butonul de Urgență:

Atunci când telecomanda nu funcționează, deschideți panoul și găsiți butonul de urgență în cutia electronică de control. (Întotdeauna apăsați butonul de urgență cu un material izolant).

Starea curentă	Comanda	Rezultatul	Regimul de funcționare
Standby	Apăsați butonul de urgență o singură dată	Emite un singur semnal sonor scurt.	Regimul de răcire
Standby (doar pentru pompa de căldură)	Apăsați butonul de urgență de două ori în timp de 3 secunde	Emite două semnale sonore scurte.	Regimul de încălzire
Funcționare	Apăsați butonul de urgență o singură dată	Emite un semnal sonor continuu mai lung.	Regimul oprit (OFF)

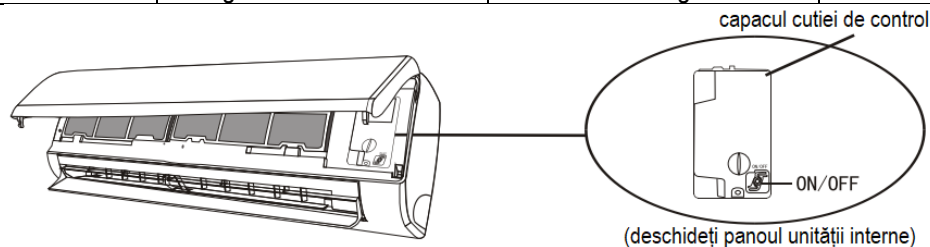

INSTRUCȚIUNI DE ÎNTREȚINERE (R32)

1. Verificați informația din acest manual pentru a afla dimensiunile referitor la spațiul necesar pentru o instalare corectă a echipamentului, inclusiv distanțele minime permise în raport cu structurile adiacente.
2. Echipamentul trebuie instalat, utilizat și păstrat într-o încăpere cu o suprafață pe pardosea mai mare de 4m².
3. Lungimea conductelor instalate trebuie să fie minimă.
4. Conductele trebuie să fie protejate de deteriorări fizice, și nu trebuie să fie instalate într-un spațiu fără ventilare dacă spațiul este mai mic de 4m².
5. Trebuie să respectate cerințele regulamentelor naționale privind gazele.
6. Conexiunile mecanice trebuie să fie accesibile pentru activități de întreținere.
7. Respectați instrucțiunile din acest manual privind manipularea, instalarea, curățarea, întreținerea și eliminarea agentului frigorific.
8. Asigurați-vă că orificiile de ventilare nu sunt obstrucționate.
9. **Notă:** Service-ul trebuie îndeplinit doar conform recomandărilor producătorului.
10. **Avertisment:** Echipamentul trebuie păstrat într-o zonă bine ventilată unde dimensiunile încăperii corespund dimensiunii încăperii specificate pentru funcționare.
11. **Avertisment:** Echipamentul trebuie păstrat într-o încăpere fără flăcări descoperite continuu (de exemplu: un echipament ce funcționează pe gaz) sau surse de aprindere (de exemplu: un încălzitor electric).
12. Echipamentul trebuie păstrat astfel, încât să se prevină deteriorarea mecanică.
13. Este necesar ca orice persoană implicată în lucrul cu circuitul agentului frigorific trebuie să dețină un certificat valabil de la o autoritate evaluată acreditată în industrie și care recunoaște competența lor de a manipula agenți frigorifici, în concordanță cu evaluarea specificată recunoscută sectorul industrial respectiv. Operațiunile de service trebuie executate doar în conformitate cu recomandările producătorului echipamentelor.
Operațiunile de întreținerea și reparație ce necesită asistența altor persoane calificate trebuie să fie conduse sub supravegherea persoanelor competente în utilizarea agenților frigorifici inflamabili.
14. Orice procedură de lucru ce afectează condițiile de siguranță trebuie îndeplinite doar de către personal competent.
15. **Avertisment:**
 - * Nu utilizați mijloace care să accelereze procesul de dezghețare sau de curățare, altele decât cele recomandate de producător.
 - * Echipamentul trebuie să fie păstrat într-o încăpere fără surse de aprindere care funcționează continuu (de exemplu: flăcări deschise, echipamente ce funcționează pe gaz, sau un încălzitor electric).
 - * Nu găuriți sau ardeți.
 - * Fiți conștienți de faptul că agenții frigorifici are putea să nu posede miros.



Atenție: Risc de incendiu



Instrucțiuni de utilizare



Citiți manualul tehnic

INSTRUCȚIUNI DE ÎNTREȚINERE (R32)**16. Informații privind întreținerea:****1) Verificarea zonei**

Înainte de începerea lucrărilor la sistemul care conține agenți frigorifici inflamabili, este necesară efectuarea verificărilor de siguranță pentru a vă asigura că riscul de aprindere este minimizat. Pentru reparația sistemului cu agent frigorific și înainte de începerea lucrărilor la sistem trebuie să respectați următoarele precauții.

2) Procedura de lucru.

Pentru minimizarea riscului de apariție a gazelor inflamabile sau a vaporilor în timpul executării lucrărilor, acestea se vor efectua în baza unei proceduri controlate,

3) Zona comună de lucru

Tot personalul de service și alt personal implicat în zona locală de lucru trebuie instruiți cu privire la natura lucrărilor îndeplinite. Lucrările în spațiile închise trebuie evitate. Spațiul din jurul zonei de lucru trebuie să fie repartizat. Asigurați-vă că condițiile din zona de lucru au fost aduse în siguranță, efectuând controlul substanțelor inflamabile.

4) Verificare prezenței agentului frigorific

Zona trebuie verificată cu ajutorul unui detector de agent frigorific înainte, dar și în timpul efectuării lucrărilor, pentru a vă asigura ca tehnicianul este conștient de existența unei atmosfere potențial inflamabile. Asigurați-vă că dispozitivul de detectare a scurgerilor utilizat este potrivit pentru lucrul cu agenții frigorifici, de exemplu: nu produce scântei, este sigilat corespunzător, sau este intrinsec sigur.

5) Prezența unui stingător de incendii

Dacă se prevede efectuarea lucrărilor cu materiale fierbinți asupra echipamentului sau oricăror părți asociate, trebuie asigurată prezența, la îndemână, a unui echipament corespunzător de stingere a incendiilor. Asigurați un stingător de incendii cu pudră uscată sau CO₂ într-un loc adiacent zonei de încărcare.

6) Fără surse de aprindere

Nici o persoană care efectuează lucrări legate de sistemul cu agent frigorific cu conducte nu trebuie să utilizeze surse de aprindere în așa fel, încât să ducă la riscul de producere a incendiilor sau exploziei. Toate sursele de aprindere posibile, inclusiv fumatul țigărilor, trebuie ținute destul de departe de zona de instalare, reparație, înlăturare și eliminare, în cazul în care există posibilitatea ca agentul frigorific să fie emis în mediul înconjurător. Înainte de începerea lucrărilor, spațiul din jurul echipamentului trebuie să fie examinată pentru a vă asigura că nu există pericole inflamabile sau riscuri de aprindere. Trebuie afișate semne NU FUMAȚI !!!

7) Zona ventilată

Înainte de a interveni în sistem sau înainte de efectua careva lucrări fierbinți, asigurați-vă că zona este deschisă sau este ventilată corespunzător. Ventilarea trebuie să fie asigurată continuu și în timpul efectuării lucrărilor respective.

Ventilarea trebuie să asigure dispersia în siguranță a oricărui agent frigorific emis și, preferabil, să fie expulzat în exterior în atmosferă.

8) Verificare echipamentului cu agent frigorific

În cazul schimbării componentelor electrice, acestea trebuie să corespundă scopului și specificațiilor corecte. Respectați întotdeauna instrucțiunile producătorului cu privire la întreținere.

În cazul în care aveți îndoieli, consultați departamentul de service al Vânzătorului (Producătorului).

INSTRUCȚIUNI DE ÎNTREȚINERE (R32)

În cazul instalațiilor care utilizează agenți frigorifici inflamabili se aplică următoarele verificări:

- Cantitatea încărcăturii este în conformitate cu mărimea încăperii în care se instalează echipamentul cu agent frigorific;
- Echipamentul de ventilare și orificiile funcționează normal și nu sunt obstrucționate;
- În cazul utilizării unui circuit de agent frigorific indirect, circuitul secundar trebuie să fie verificat de prezența agentului frigorific;
- Marcajul pe echipament este vizibil și citeț. Marcajele și semnele care nu sunt vizibile trebuie corectate;
- Țevile cu agent frigorific și sau componentele sunt instalate într-o poziție unde este puțin probabil ca acestea să fie expuse oricăror substanțe ce pot coroda componentele ce conțin agent frigorific, cu excepția cazurilor când aceste componente sunt confecționate din materiale care sunt esențial rezistente la coroziune, sau sunt protejate corespunzător împotriva coroziunii.

9) Verificarea echipamentelor electrice

Înainte de efectuarea reparației și întreținerii echipamentelor electrice trebuie, mai întâi, efectuate verificări inițiale de siguranță și proceduri de inspecție a componentelor. În cazul în care există defecte care ar putea compromite siguranța, atunci nu trebuie să conectați nici o sursă de alimentare cu curent la circuit până când nu se înlătură defectul. În cazul în care defectul nu poate fi înlăturat imediat, însă este necesară continuarea lucrărilor, trebuie aplicată o soluție adecvată temporară. Aceasta trebuie să fie raportată proprietarului echipamentului, astfel, încât toate părțile să fie informate corespunzător.

Verificările inițiale de siguranță trebuie să includă:

- Condensatoarele să fie descărcate: aceasta se va executa într-un mod sigur pentru a evita producerea scânteilor;
- Nu sunt componente electrice descoperite expuse în timpul încărcării, restabilirii sau purjării sistemului;
- Existența unei conexiuni permanente cu solul.

17. Reparația componentelor sigilate

1) În timpul reparației componentelor sigilate, înainte de orice înlăturare a învelișului de izolație, etc., toate componentele electrice la care urmează a fi efectuate lucrări trebuie deconectate de la sursa de curent. În cazul în care este absolut necesar să aveți echipamentul conectat la sursa de curent în timpul operațiunii de service, atunci trebuie să plasați un fel de detector de scurgere de curent permanent în cel mai critic punct care să avertizeze despre o situație potențial periculoasă.

2) O atenție deosebită ce trebuie acordată în cazul lucrărilor cu componentele electrice: carcasa nu trebuie să fie modificată în așa mod, încât să afecteze nivelul său de protecție. Aceasta include: cabluri deteriorate, un număr excesiv de conexiuni, bornele nu sunt construite în locurile originale, deteriorarea izolației, poziționarea incorectă a conectoarelor de cablu, etc. Verificați dacă echipamentul a fost montat sigur pe perete. Verificați dacă izolația sau materialele izolante nu s-au uzat în măsura în care nu mai corespund scopului destinat de prevenire a pătrunderii flăcărilor în atmosferă. Înlocuirea părților trebuie să fie în concordanță cu specificațiile producătorului.

NOTĂ: Utilizarea sigiliului din silicon poate împiedica eficiența unor echipamente de detectare a scurgerilor. Componentele sigure intrinsec nu necesită izolație înainte de a lucra cu ele.

18. Reparația componentelor de protecție intrinsecă

Nu aplicați sarcini inductive permanente sau de capacitate la circuitul electric fără a vă asigura că aceasta nu depășește nivelul de tensiune și intensitate a curentului pentru echipamentul utilizat. Componentele de protecție intrinsecă sunt singurele componente care se poate lucra liber într-o atmosferă inflamabilă. Aparatul de testare trebuie să corespundă standardelor în vigoare. Înlocuiți componentele doar cu cele specificate de producător. Utilizarea altor componente poate rezulta în aprindere agentului frigorific scurs în mediul înconjurător.

INSTRUCȚIUNI DE ÎNTREȚINERE (R32)

19. Cablajul

Verificați dacă cablajul nu va fi supus uzurii, coroziunii, presiunii excesive, vibrației, marginilor ascuțite sau oricăror alte efecte adverse din mediul înconjurător. Verificarea trebuie să ia în considerație, deasemenea, și efectele uzurii din cauza timpului sau a vibrației continue din surse cum ar fi compresoare sau ventilatoare.

20. Detectarea agenților frigorifici inflamabili

Nici într-un caz nu vor fi utilizate surse potențiale de aprindere în căutarea sau detectarea scurgerilor de agent frigorific. Se interzice utilizarea unei torțe cu halogen sau orice alt detector ce utilizează o flacără deschisă.

21. Metode de detecție a scurgerilor

Următoarele metode de scurgere sunt considerate acceptate pentru sistemele ce conțin agenți frigorifici inflamabili. Pentru detectarea scurgerilor agenților frigorifici inflamabili pot fi utilizate detectoarele electronice, însă sensibilitatea lor ar putea să nu fie adecvată, sau ar putea să necesite recalibrare. (Echipamentul de detectare trebuie calibrate într-un mediu în care nu există agent frigorific.). Asigurați-vă că detectorul nu reprezintă o sursă potențială de aprindere și corespunde utilizării cu agenți frigorifici. Echipamentul de detecție trebuie să fie setat ca procent din LFL a agentului frigorific și trebuie să fie calibrat corespunzător agentului frigorific utilizat și procentul de gaz (maxim 25%) să fie confirmat. Pot fi utilizate fluide pentru detecția scurgerilor mai multor tipuri de agent frigorific, însă trebuie evitată utilizarea detergenților ce conțin clor, deoarece clorul ar putea intra în reacție cu agentul frigorific și poate coroda conductele din cupru. În cazul în care se suspectă o scurgere, trebuie să înlăturați/stingeți imediat toate flăcările deschise. În cazul depistării unei scurgeri de agent frigorific ce trebuie sudată, trebuie scos tot agentul frigorific din sistem, sau acesta trebuie izolat (cu ajutorul robinetilor de închidere) într-o parte a sistemului departe de scurgeri. Oxygenul fără Nitrogen (OFN) trebuie purjat prin sistem, atât înainte, cât și în timpul procesului de sudare.

22. Eliminarea și evacuarea

Când interveniți în circuitul agentului frigorific pentru reparație sau pentru orice alte scopuri trebuie să respectați utilizarea procedurilor convenționale. Așadar, luând în considerare inflamabilitatea, respectarea celor mai bune practici este importantă. Trebuie respectate următoarele proceduri:

- Înlăturați agentul frigorific;
- Purjați circuitul cu gaz inert;
- Evacuați;
- Purjați din nou cu gaz inert;
- Deschideți circuitul prin tăiere sau sudare.

Încărcătura agentului frigorific trebuie recuperată corect în butelii de recuperare. Sistemul trebuie să spălat cu OFN pentru mai multă siguranță. Acest proces trebuie repetat de câteva ori. Pentru această activitate nu trebuie să utilizați aer comprimat sau oxygen. Spălarea se va efectua prin intervenția cu OFN în vacuumul sistemului și continuarea umplerii acestuia până la atingerea presiunii de lucru, apoi ventilarea în atmosferă, iar în final extragerea până la vacuum. Procesul trebuie repetat până când nu mai există agent frigorific în sistem. Când utilizați ultima încărcătură de OFN, sistemul trebuie ventilat până la presiunea atmosferică pentru a permite efectuarea lucrărilor. Această operațiune este vitală dacă intenționați să efectuați lucrări de sudare a conductelor. Asigurați-vă că ieșirea din pompa de vacuum nu este în apropierea anumitor surse de aprindere, iare ventilarea este asigurată.

23. Dezafectarea

Înainte de a îndeplini această procedură, este esențial ca tehnicianul să fie complet familiar cu echipamentul în cele mai mici detalii. Se recomandă, ca bună practică, ca toți agenții frigorifici să fie recuperați în siguranță. Înainte de îndeplinirea activității, trebuie de luat o mostră de ulei sau agent frigorific, în cazul în care este necesară o analiză de caz înainte de re-utilizarea agentului frigorific recuperat. Este esențială existența sursei de curent înainte de începerea activității.

INSTRUCȚIUNI DE ÎNTREȚINERE (R32)

- a) Familiarizați-vă cu echipamentul înainte de utilizare.
- b) Izolați sistemul din punct de vedere electric.
- c) Înainte de începerea procedurii, asigurați-vă că:
 - echipamentul mecanic de manipulare este disponibil, în caz de necesitate, pentru manipularea buteliilor cu agent frigorific;
 - echipamentul de protecție este disponibil și este utilizat corect;
 - procesul de recuperare este supravegheat tot timpul de către o persoană competentă;
 - recuperarea echipamentului și buteliilor corespunde standardelor corespunzătoare.
- d) Pompați agentul frigorific din sistem, dacă este posibil.
- e) Dacă vacuumul nu este posibil, creați un colector astfel, încât agentul frigorific să poată fi extras din diferite părți ale sistemului.
- f) Asigurați-vă că butelia este situată pe cântar înainte de începerea recuperării.
- g) Porniți echipamentul de recuperare și utilizați-l în conformitate cu instrucțiunile producătorului.
- h) Nu supraumpleți buteliile. (Nu mai mult de 80% din încărcătura de volum lichid).
- i) Nu depășiți limita de presiune de lucru maximă a buteliei, fie chiar și temporar.
- j) Când buteliile au fost umplute corect, iar procesul s-a finalizat, asigurați-vă că buteliile și echipamentul au fost îndepărtate, corect și la timp, din zona de lucru, iar toți robinetii de izolare ai echipamentului au fost închiși.
- k) Agentul frigorific recuperat nu trebuie să fie încărcat în alt sistem de agent frigorific dacă nu a fost curățat sau verificat în prealabil.

24. Etichetarea

Echipamentul trebuie să fie marcat menționând că a fost dezafectat și golit de agent frigorific. Etichetele trebuie să date și semnate. Asigurați-vă că pe echipament există etichete ce indică că acesta conține agent frigorific inflamabil.

25. Recuperarea

Când scoateți agentul frigorific dintr-un sistem, fie pentru service, fie pentru dezeafectare, este o bună practică recomandată, ca toți agenții frigorifici să fie evacuați în siguranță.

Când transferăm agentul frigorific în butelii, asigurați-vă că sunt utilizate doar butelii de recuperare a agentului frigorific corespunzătoare. Asigurați-vă că sunt suficiente butelii în care să încapă toată încărcătura de agent frigorific. Toate buteliile utilizate să fie destinate pentru recuperarea agentului frigorific și etichetate pentru acel agent frigorific (de exemplu: Butelii speciale pentru recuperarea agentului frigorific). Buteliile trebuie să fie echipate cu supape de eliberare a presiunii și asociate cu robinetii de închidere în stare bună de funcționare.

Buteliile trebuie să fie golite și, dacă este posibil, răcite, înainte ca recuperarea să înceapă.

Echipamentul de recuperare trebuie să fie într-o stare de funcționare bună, cu un set de instrucțiuni referitoare la echipamentul la îndemână, și trebuie să corespundă recuperării tuturor tipurilor de agenți frigorifici, inclusiv, dacă este cazul, a agenților frigorifici inflamabili. În plus, un set de cântare de greutate calibrate trebuie să fie disponibile și în stare de funcționare bună. Furtunele trebuie să fie complete cu conectoare lipsite de scurgeri și în stare bună de funcționare. Înainte de utilizarea echipamentului de recuperare, verificați dacă acesta este într-o stare bună de funcționare, este întreținut corect și orice componente electrice asociate sunt sigilate pentru a preveni aprinderea în cazul emisiei de agent frigorific. Vă rugăm să consultați producătorul dacă aveți îndoieli. Agentul frigorific recuperat trebuie returnat furnizorului de agent frigorific în butelia de recuperare a agentului frigorific corespunzătoare, și în prezența notelor de transfer a deșeurilor. Nu amestecați agenții frigorifici în unitățile de recuperare, în special în butelii.

Dacă este necesară evacuarea uleiului din compresor sau compresoare, asigurați-vă că acestea au fost evacuate până la un nivel acceptabil pentru a vă asigura că agentul frigorific inflamabil nu va rămâne în lubrifiant. Procesul de evacuare trebuie efectuat înainte de a returna compresorul furnizorului.

Se va utiliza doar încălzirea electrică a corpului compresorului pentru a accelera procesul. Scurgerea uleiului din sistem trebuie efectuată în siguranță.

PRECAUȚII LA INSTALARE (R32)

Conșiderații importante:

1. Condiționerul trebuie instalat de persoane calificate, iar manualul de instalare trebuie să fie utilizat doar de instalatori calificați! Specificațiile de instalare trebuie să corespundă regulamentelor noastre de service de service post-vânzare.
2. Când umpleți sistemul cu agent frigorific combustibil, orice acțiune nechibzuită ar putea cauza leziuni corpului uman sau deteriora obiecte.
3. După finalizarea instalării trebuie să efectuați un test împotriva scurgerilor.
4. Este obligatoriu să efectuați o inspecție de siguranță înainte de întreținerea sau reparația unui condiționer ce utilizează agent frigorific combustibil pentru a vă asigura ca riscul de incendiu este redus la minim.
5. Este necesar să utilizați echipamentul conform unei proceduri controlate pentru a vă asigura că orice risc legat de gazul combustibil sau vapori în timpul funcționării este redus la minim.
6. Cerințele privind greutatea totală a agentului frigorific încărcat și spațiul încăperii unde urmează să fie instalat un condiționer sunt indicate următoarele Tabele GG.1 și GG.2).

Încărcătura maximă de agent frigorific și spațiul de pardosea minim necesar:

$$m_1 = (4m^3) \times LFL, m_2 = (26m^3) \times LFL, m_3 = (130m^3) \times LFL$$

Unde LFL este **Limita Minimă Inflamabilă** în kg/m³, R32 LFL este 0,306 kg/m³.

Pentru echipamentele cu o încărcătură $m_1 < M = m_2$

Încărcătura maximă într-o încăpere trebuie să fie în concordanță cu următoarele:

$$m_{max} = 2,5 \times (LFL)^{(5/4)} \times h_0 \times (A)^{1/2}$$

Spațiul minim pe pardosea A min pentru a instala un condiționer cu o încărcătură de agent frigorific M (kg) trebuie să fie în concordanță cu următoarele: $A_{min} = (M / (2.5 \times (LFL)^{(5/4)} \times h_0))^2$, Unde:

Tabelul GG.1 - Încărcătura maximă (kg)

Categoria	LFL (kg/m ³)	h0(m)	Suprafața pardoselei (m ²)						
			4	7	10	15	20	30	50
R32	0.306	1	1.14	1.51	1.8	2.2	2.54	3.12	4.02
		1.8	2.05	2.71	3.24	3.97	4.58	5.61	7.254
		2.2	2.5	3.31	3.96	4.85	5.6	6.86	8.85

Tabelul GG.2 – Suprafața minima a încăperii (m²)

Categoria	LFL (kg/m ³)	h0(m)	Cantitatea încărcăturii (M) (kg)							Suprafața
			minimă a încăperii (m ²)							
R32	0.306		1.224kg	1.836kg	2.448kg	3.672kg	4.896kg	6.12kg	7.956kg	
		0.6		29	51	116	206	321	543	
		1		10	19	42	74	116	196	
		1.8		3	6	13	23	36	60	
		2.2		2	4	9	15	24	40	

Principii de siguranță la instalare

1. Siguranța zonei de instalare



Flacăra deschisă este interzisă



Este necesară ventilare



2. Siguranță în utilizare



Luați în considerare electricitatea statică



Trebuie să purtați echipament de protecție și mănuși anti-stactice



Nu utilizați telefonul mobil

PRECAUȚII LA INSTALARE (R32)
3. Siguranța în instalare

- **Detector de scurgere a agentului frigorific**
- **Locul de instalare potrivit**



Imaginea din partea stângă este o schiță a unui detector de scurgere a agentului frigorific.

Vă rugăm să aveți grijă:

1. Zona de instalare trebuie să fie ventilată bine.
2. În zonele de instalare și întreținere a unui conditioner ce utilizează agent frigorific R32 nu trebuie să fie flacări deschise sau lucrări de sudare, fumat, sobe de uscat sau orice alte surse de căldură care produc ușor flăcără deschisă.
3. Când instalați un condiționar, este necesar să întreprindeți măsuri anti-stactice corespunzătoare cum ar fi asigurarea echipamentului de protecție și/sau a mănușilor.
4. Este necesară alegerea locului potrivit pentru instalare sau întreținere, unde intrările și ieșirile aerului să nu fie încojurate de obstacole sau în apropierea unor surse de căldură sau mediu combustibil și/sau explozibil.
5. În cazul în care unitatea internă are scurgeri în timpul instalării, trebuie să închideți imediat robinetul de la unitatea externă, iar tot personalul trebuie să părăsească încăperea până când agentul frigorific va curge complet timp de 15 minute. Dacă produsul s-a deteriorat, este necesar să duceți acest echipament la departamentul de service și se interzice să sudați țeava de agent frigorific sau să executați alte operațiuni la locul de instalare.
6. Este necesar să alegeți un loc unde locul de intrare și ieșire a aerului din unitatea internă este plan.
7. Este necesar să evitați locurile unde există alte produse electrice, fise și prize electrice, dulapuri de bucătărie, paturi, divane sau alte valori imediat sub liniile de curent de ambele părți ale unității interne.

Scule recomandate

Scule	Imagine	Scule	Imagine	Scule	Imagine
Cheie standard		Tăietor de țevi		Pompă de vacuum	
Cheie ajustabilă		Șurubelniță (Philips&Lamă plată)		Ochelari de siguranță	
Cheie de torisiune		Colector și manometru		Mănuși de lucru	
Cheie HEX		Nivelă		Scară pentru agent frigorific	
Perforator și burghiuri		Instrument de evazare		Ecartament micron	
Fierestrău găurit		Ampermetru cu clapă			

PRECAUȚII LA INSTALARE
Lungimea țevii și agent frigorific suplimentar

Capacitatea Model Inverter (Btu/h)	9K-12K		18K-36K	
Lungimea țevii cu încărcătură standard	5m	5m	5m	5m
Lungimea țevii cu încărcătură standard (Cum ar fi: America de Nord, etc.)	7.5m	7.5m	7.5m	7.5m
Distanța maximă dintre unitatea internă și unitatea externă	15m	25m	25m	25m
Încărcătura de agent frigorific suplimentar	20g/m	15g/m	30g/m	25g/m
Diferența de nivel maximă dintre unitatea internă și unitatea externă	10m	10m	10m	10m
Tipul de agent frigorific	R22/R410A	R32	R22/R410A	R32

Capacitatea Model On/Off (Btu/h)	9K-12K		18K-36K	
Lungimea țevii cu încărcătură standard	5m	5m	5m	5m
Distanța maximă dintre unitatea internă și unitatea externă	15m	15m	15m	15m
Încărcătura de agent frigorific suplimentar	20g/m	15g/m	30g/m	25g/m
Diferența de nivel maximă dintre unitatea internă și unitatea externă	5m	5m	5m	5m
Tipul de agent frigorific	R22/R410A	R32	R22/R410A	R32

Parametrii de torsiune

Mărimea țevii	Newton metru [N x m]	livră-picior forță (1bf-ft)	Kilogram-metru forță (kgf-m)	Presiune aplicată (utilizând o cheie de 20cm)
1/4 " (d.6.35)	15 - 20	11.1 - 14.8	1.5 - 2.0	Putere din încheietură
3/8 " (d.9.52)	31 - 35	22.9 - 25.8	3.2 - 3.6	Putere din brat
1/2 " (d.12)	45 - 50	33.2 - 36.9	4.6 - 5.1	Putere din brat
5/8 " (d.15.88)	60 - 65	44.3 - 48.0	6.1 - 6.6	Putere din brat
3/4 " (d.19.05)	80 - 85	59.0 - 62.7	8.2 - 8.7	Putere din brat

Aparat special de distribuție și cablurile condiționerului

Curentul de funcționare maxim al Condiționerului (A)	Suprafața secțiunii transversală minima a firului (mm ²)	Parametrii prizei sau Înterupătorului (A)	Parametrii siguranței (A)
≤8	0,75	10	20
> 8 și ≤ 10	1,0	10	20
> 10 și ≤ 15	1,5	16	32
> 15 și ≤ 24	2,5	25	32
> 24 și ≤ 28	4,0	32	64
> 28 și ≤ 32	6,0	40	64



Notă: Acest tabel este doar pentru referință, instalarea trebuie să corespundă cerințelor regulamentelor locale.

INSTALAREA UNITĂȚII INTERNE

Pasul 1: Alegeți locul pentru instalare

- 1.1. Asigurați-vă că instalarea corespunde cu dimensiunile minime de instalare (definite mai jos) și corespunde lăgimilor minime și maxime a țevii de conectare și încărcăturii maxime în înălțime după cum este definit în secțiunea Cerințele sistemului.
- 1.2. Intrarea și ieșirea aerului trebuie să fie liberă de obstrucții, asigurând fluxul corespunzător în toată încăperea.
- 1.3. Lichidul condensat să fie scurs corect și în siguranță.
- 1.4. Toate conexiunile să fie conectate corect la unitatea externă
- 1.5. Unitatea internă să fie departe de accesul copiilor.
- 1.6. Peretele să fie destul de puternic pentru a suporta de patru ori greutatea totală și vibrațiile unității.
- 1.7. Filtrul să fie ușor de accesat pentru curățare.
- 1.8. Trebuie să lăsați spațiu suficient pentru a permite accesul pentru întreținere de rutină.
- 1.9. Instalați unitatea la o distanță de cel puțin 10 ft. (3 metri) de la antenna TV în spațiile unde recepția este slabă. Ar putea fi necesar un amplificator pentru echipamentul afectat.
- 1.10. Nu instalați unitate într-o încăpere de baie sau lângă o cadă de baie, deoarece mediul este coroziv.

Spațiile minime interioare

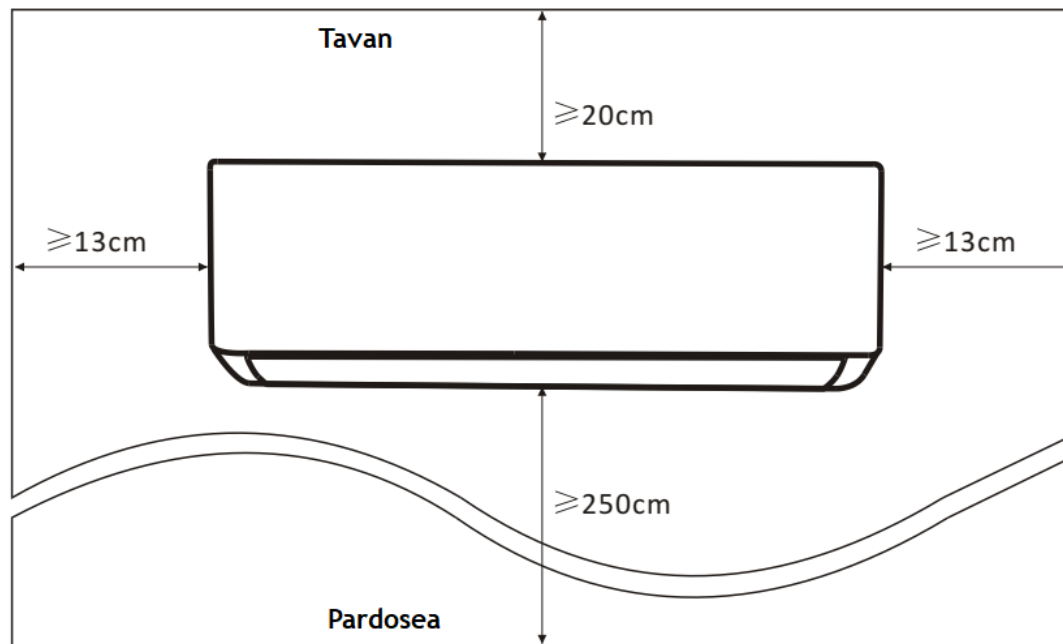

INSTALAREA UNITĂȚII INTERNE

Pasul 2: Instalarea plăcuței de montare

- 2.1. Luați plăcuța de montare din spatele unității interne.
- 2.2. Asigurați-vă să respectați dimensiunile minime de instalare de la pasul 1, conform mărimii plăcuței de montare, determinați poziția și lipiți plăcuța de perete.
- 2.3. Ajustați plăcuța de montare într-o poziție orizontală cu o nivelă cu spirit, apoi marcați locurile de efectuare a găurilor în perete.
- 2.4. Puneți plăcuța de montare jos și efectuați găurile în locurile marcate pe perete cu ajutorul unui perforator.
- 2.5. Inserați diblurile din plastic în găuri, apoi atârnați plăcuța de montare și fixați-o cu șuruburi.

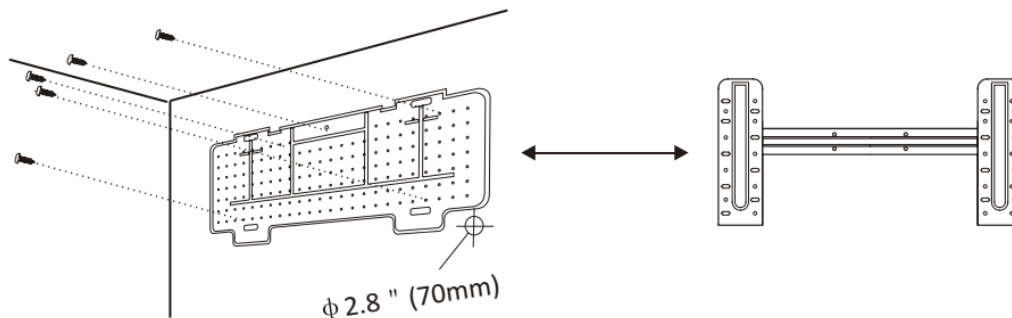

Notă:

- (I) Asigurați-vă că placuța de montare este destul de stabilă și fixată bine pe perete după instalare.
- (II) Această imagine ar putea fi diferită de ce reală, Vă rugăm s-o considerați pe ultima de bază.

Pasul 3: Efectuați găurile în perete

Trebuie să efectuați o gaură în perete pentru țevile de agent frigorific, tubul de scurgere și cablurile de conectare.

- 3.1. Determinați locul de găurit în perete în dependență de plăcuța de montare.
- 3.2. Gaura trebuie să fie de un diametru de cel puțin 70mm și un unghi oblic pentru a facilita scurgerea.
- 3.3. Găuriți peretele cu un burghiu coroană de 70m și sub un unghi oblic mic mai jos decât partea interioară aproximativ 5mm-10mm.
- 3.4. Plasați bușca de perete și învelișul acesteia (amble sunt părți opționale) pentru a proteja părțile conectoare.

Atenție:

Când efectuați gaura în perete, aveți grijă să evitați cablurile, țevile sau alte componente sensibile.

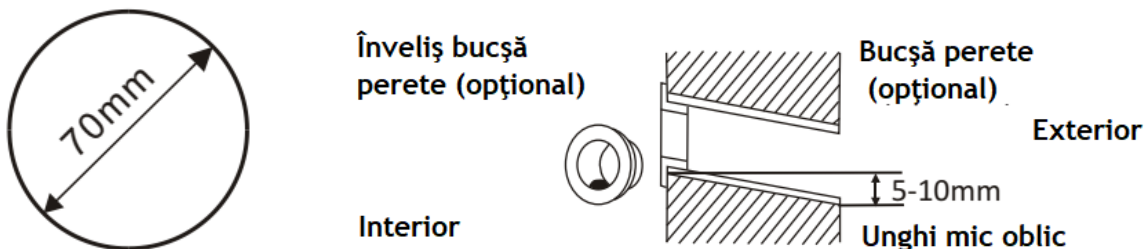

INSTALAREA UNITĂȚII INTERNE

Pasul 4: Conectarea țevilor de agent frigorific

4.1. În dependență de poziția pe perete, selectați modul corespunzător de conectare.

Sunt trei moduri optionale de conectare a țevilor la unitatea internă, după cum sunt indicate mai jos:

În Modul de Conectare 1 sau Modul de Conectare 3, cu ajutorul unui foarfece, tăiați un șanț în capacul din plastic la ieșirea țevilor și cablului în partea corespunzătoare a unității interne.

Notă: Când tăiați capacul din plastic la un capăt, tăietura trebuie să fie foarte netedă.

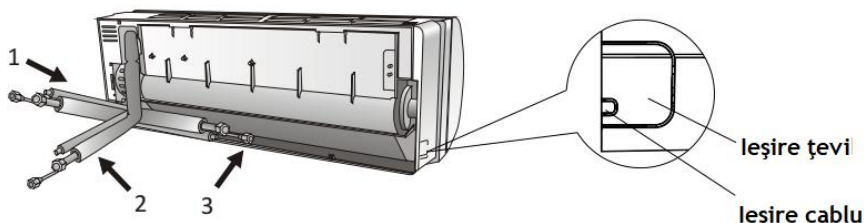

4.2. Îndoirea țevelor se va face cu capetele în sus după cum este indicat în imagine.

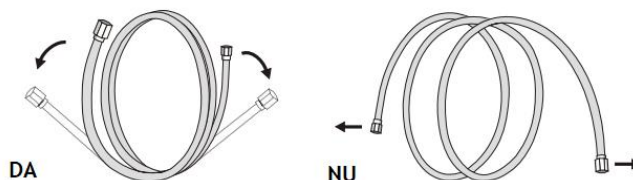

4.3. Înlăturați capacele din plastic de la capetele țevelor și capacele de protecție de la conectoarele țevelor.

4.4. Verificați dacă nu există careva impurități la capetele țevelor de conectare și asigurați-vă că capătul este curat.

4.5. După alinierea centrelor, rotiți piulița țevii de conectare pentru a o strânge cât de strâns este posibil cu mâna.

4.6. Utilizați o cheie de torsiune pentru a o strânge până la valoarea de torsiune indicată tabelul cu cerințele de torsiune; (Vă rugăm să faceți referință la cerințele de torsiune de la secțiunea **PRECAUȚII LA INSTALARE**).

4.7. Înfășurați îmbinarea cu tub de izolație.

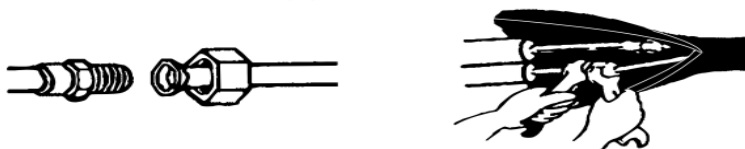

Notă: Pentru agentul frigorific R32, conectoarele trebuie să fie plasate în exterior.

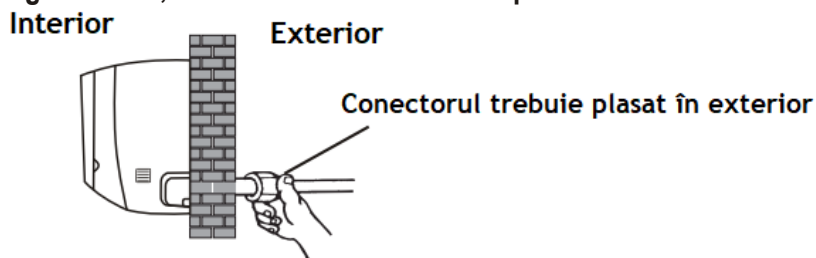

INSTALAREA UNITĂȚII INTERNE

Pasul 5: Conectarea tubului de scurgere a lichidului condensat

5.1. Ajustați tubul de scurgere a condensului (dacă se aplică)

Unele modele au prevăzute locuri de instalare a tubului de scurgere de ambele părți ale unității interne, puteți alege unul din acestea pentru a atașa tubul de scurgere. Apoi acoperiți celalalt loc cu garnitura atașată la unul din capete.

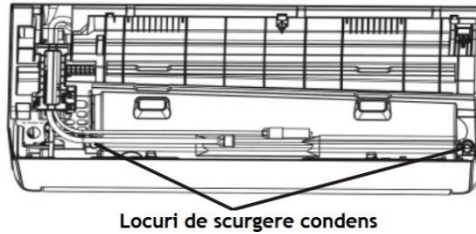

5.2. Conectați tubul la locul de scurgere a condensului, asigurându-vă că îmbinările sunt stabile și sigilarea este foarte bună.

5.3. Înfășurați îmbinările cu bandă de teflon pentru a vă asigura că nu există scurgeri.

Notă: Asigurați-vă că nu există răsuciri sau îndoituri, iar țevile trebuie plasate cu înclinație în jos pentru a evita blocajul, și pentru a garanta scurgerea corectă.

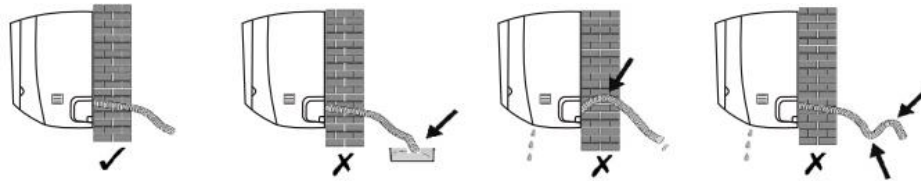

Pasul 6: Conectarea cablurilor

6.1. Alegeți mărimea corectă a cablurilor determinată de curentul de funcționare maxim de pe plăcuța de identificare. (Verificați mărimea cablurilor conform secțiunii PRECAUȚII DE INSTALARE)

6.2. Deschideți panoul frontal al unității interne.

6.3. Utilizând o șurubelniță, deschideți capacul cutiei electrice, pentru a descoperi blocul cu borne.

6.4. Deșurubați conectorul cablului

6.5. Inserați un capăt al cablului în locul din cutia electrică care se află în partea din spate-dreapta a unității interne.

6.6. Conectați cablurile la borna corespunzătoare conform schemei de conectare de pe capacul cutiei electrice. Verificați dacă acestea sunt conectate bine.

6.7. Înșurubați conectorul pentru a strânge cablurile bine.

6.8. Reinstalați capacul cutiei electrice și a panoului frontal.

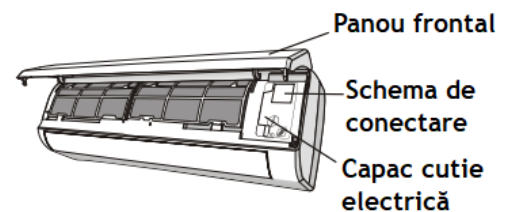

INSTALAREA UNITĂȚII INTERNE

Pasul 7: Înfășurarea cablurilor și a țevilor

După ce au fost instalate țevile de agent frigorific, cablurile de conectare și tubul de scurgere a condensului, pentru a economisi spațiu, trebuie să le protejați și izolați, apoi să le înfășurați cu bandă izolatoare înainte de a le trece prin găura din perete.

7.1. Aranjați țevile, cablurile și tubul de scurgere conform imaginii de mai jos:

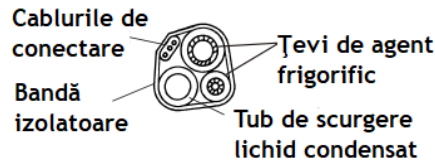

Notă: (I) Verificați ca tubul de scurgere a lichidului condensat să fie în partea de jos a legăturii.
(II) Evitați încrucișarea, răscucirea și îndoirea componentelor.

7.2. Utilizând bandă izolatoare, înfășurați strâns țevile de agent frigorific, cablurile de conectare și tubul de scurgere a lichidului condensat împreună.

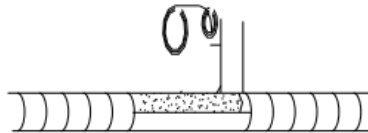

Pasul 8: Montarea unității interne

8.1. Treceți încet legătura înfășurată a țevilor de agent frigorific, cablurilor de conectare și tubului de scurgere a lichidului condensat prin gaura din perete.

8.2. Prindeți partea de sus a unității interne pe plăcuța de montare.

8.3. Aplicați puțină forță pe părțile din stânga și din dreapta a unității interne, asigurați-vă că unitatea internă este prinsă bine.

8.4. Trageți în jos partea de jos a unității interne pentru a permite clipselor să prindă cârligele de pe plăcuța de montare, și verificați dacă aceasta a fost fixată bine.

Uneori, dacă țevile de agent frigorific și cablurile au fost deja instalate în perete, și dacă doriți să conectați echipamentul acestea, procedați astfel:

- I) Prindeți partea de sus a unității interne de plăcuța de montare fără țevi și cabluri.
- II) Ridicați unitatea internă în partea opusă peretelui, desfaceți suporturile de pe plăcuța de montare, și utilizați aceste suporturi pentru a sprijini unitatea internă, astfel se va crea spațiu suficient pentru lucru.
- III) Asamblați țevile de agent frigorific, cablurile de conectare și tubul de scurgere a lichidului condensat, apoi înfășurați-le conform Pasului 4 și 7.

INSTALAREA UNITĂȚII EXTERNE

Pasul 1: Alegeți locul pentru instalare

La alegerea locului de instalare:

- 1.1. Nu instalați unitatea externă în apropierea de surse de căldură, aburi sau gaze inflamabile.
- 1.2. Nu instalați unitatea externă în locuri cu vânt prea puternic sau cu mult praf.
- 1.3. Nu instalați unitatea externă în locuri unde trec multe persoane. Alegeți un loc unde aerul suflat și zgomotul de funcționare nu va deranja vecinii.
- 1.4. Evitați instalarea unității externe în locuri expuse direct razelor solare (în caz contrar luați măsuri de protecție dacă este necesar, care nu trebuie să împiedice fluxul de aer).
- 1.5. Rezervați spațiu după cum este indicat în imagine pentru ca aerul să circule liber.
- 1.6. Instalați unitatea externă într-un loc sigur și stabil.
- 1.7. Plasați garnituri de cauciuc la piciorușele unității, dacă unitatea internă este supusă vibrației.

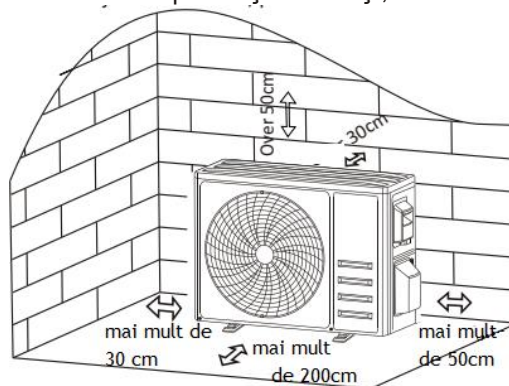

Pasul 2: Instalați tubul de scurgere a lichidului condensat

- 2.1. Acest pas este doar pentru modelele echipate cu pompă de căldură.
- 2.2. Inserați conectorul de scurgere în găura din partea de jos a unității externe.
- 2.3. Conectați tubul de scurgere la conectorul de scurgere și strângeți îmbinarea bine.

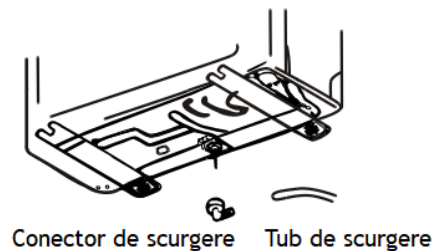

Pasul 3: Fixarea unității externe

- 3.1. În dependență de dimensiunile unității externe marcați locurile de instalare a șuruburilor.
- 3.2. Efectuați găurile și curățați praful de ciment și instalați șuruburile.
- 3.3. În cazul în care este necesar instalați 4 garnituri din cauciuc în găuri înainte de instalarea unității externe (Opțional). Acesta va reduce vibrația și zgomotul.
- 3.4. Plasați unitatea externă pe șuruburile și găurile pre-găurite.
- 3.5. Utilizați o cheie pentru a fixa strâns unitatea externă cu șuruburile.

Notă: Unitatea externă poate fi fixată pe suporturi montate pe perete. Respectați instrucțiunile privind montarea suporturilor pe perete, apoi fixați unitatea externă pe acestea într-o poziție perfect orizontală. Suporturile montate pe perete trebuie să poată suporta de 4 ori greutatea unității externe.

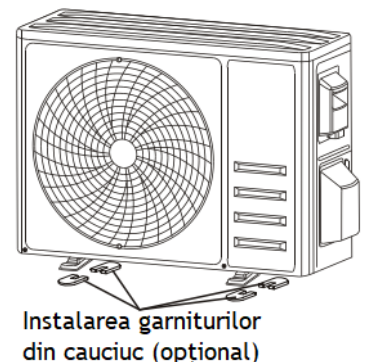

INSTALAREA UNITĂȚII EXTERNE

Pasul 4: Instalarea cablurilor

- 4.1. Utilizând o șurubelniță philips deșurubați capacul cutiei electrice, apucați-l și apăsați-l ușor în jos.
- 4.2. Deșurubați conectorul de cablu și trageți-l în jos.
- 4.3. Conform schemei de conectare inserată pe partea din spate a capacului, conectați cablurile la bornele respective, și asigurați-vă că toate îmbinările sunt fixate bine și în siguranță.
- 4.4. Reinstalați conectorul de cablu și capacul de protecție.

Notă: Când conectați cablurile unității interne și externe, sursa de curent trebuie să fie deconectată.

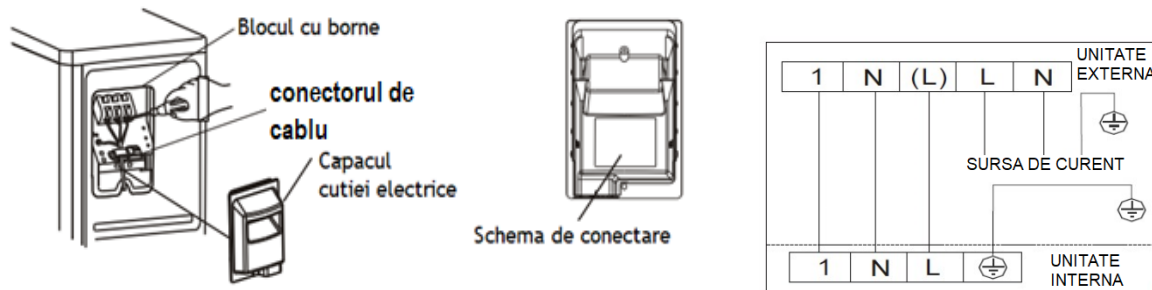

INSTALAREA UNITĂȚII EXTERNE

Pasul 5: Conectarea țevilor de agent frigorific

- 5.1. Deșurubați capacul de protecție a robinetilor, apucați-l și apăsați-l ușor în jos pentru a-l scoate (dacă capacul de protecție există).
- 5.2. Înlăturați capacele de protecție de la capetele robinetilor.
- 5.3. Scoateți capacul din plastic de la locul de conectarea a țevilor, verificați dacă există murdărie și curățați în caz de necesitate.
- 5.4. După alinierea centrelor, rotiți piulița țevii de conectare pentru a o strânge, cât de strâns posibil, cu mâna.
- 5.5. Utilizând o cheie, țineți corpul robinetului, iar cu altă cheie de torsiune strângeți piulița conform valorilor din tabelul cu cerințele de torsiune. (Vedeți tabelul cu cerințele de torsiune din secțiunea PRECAUȚII DE INSTALARE).

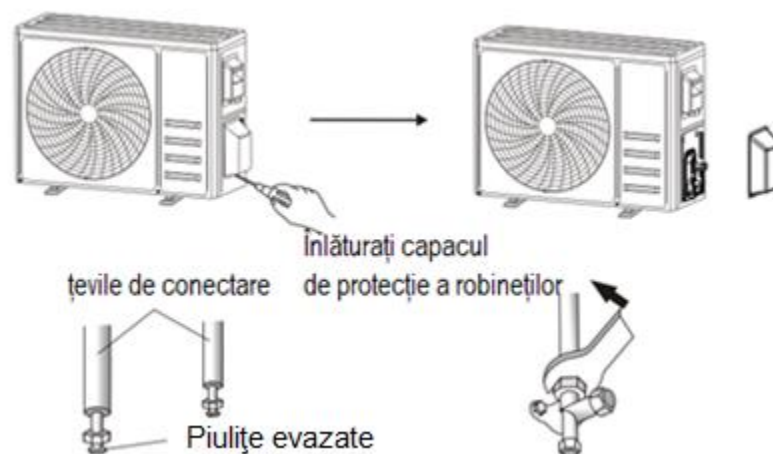

INSTALAREA UNITĂȚII EXTERNE
Pasul 6: Pompa de vacuum

- 6.1. Utilizați o cheie pentru a înlătura capacele de protecție de la portul pentru service, robinetul de presiune joasă și robinetul de presiune înaltă al unității externe.
- 6.2. Conectați furtunul de presiune al colectorului cu manometre la robinetul de presiune al portului de service din unitatea externă.
- 6.3. Conectați furtunul de încărcare al colectorului de manometre la pompa de vacuum.
- 6.4. Deschideți robinetul de presiune joasă al colectorului cu manometre și închideți robinetul de presiune înaltă.
- 6.5. Porniți pompa de vacuum pentru a crea vacuum în sistem.
- 6.6. Timpul de creare a vacuumului nu trebuie să fie mai puțin de 15 minute, sau verificați colectorul de manometre să indice - 0,1MPa (-76cmHg)
- 6.7. Închideți robinetul de presiune joasă al colectorului de manometre și opriți pompa de vacuum.
- 6.8. Mențineți presiunea timp de 5 minute, și verificați dacă acul indicator de pe colectorul de manometre nu depășește 0.005 MPa.
- 6.9. Deschideți robinetul de presiune joasă cu o răsucire de $\frac{1}{4}$ cu o cheie hexagonală pentru a permite puțin agent frigorific să pătrundă în sistem, iar după 5 secunde închideți robinetul de presiune joasă și înlăturați rapid furtunul de presiune.
- 6.10. Verificați toate îmbinările unității interne și externe dacă nu există scurgeri, cu apă cu săpun sau cu un detector de scurgeri.
- 6.11. Deschideți complet robinetul de presiune joasă și robinetul de presiune înaltă al unității externe cu o cheie hexagonală.
- 6.12. Reinstalați capacele de protecție la portul de service, robinetul de presiune joasă și presiune înaltă a unității externe.
- 6.13. Reinstalați capacul la robineți.

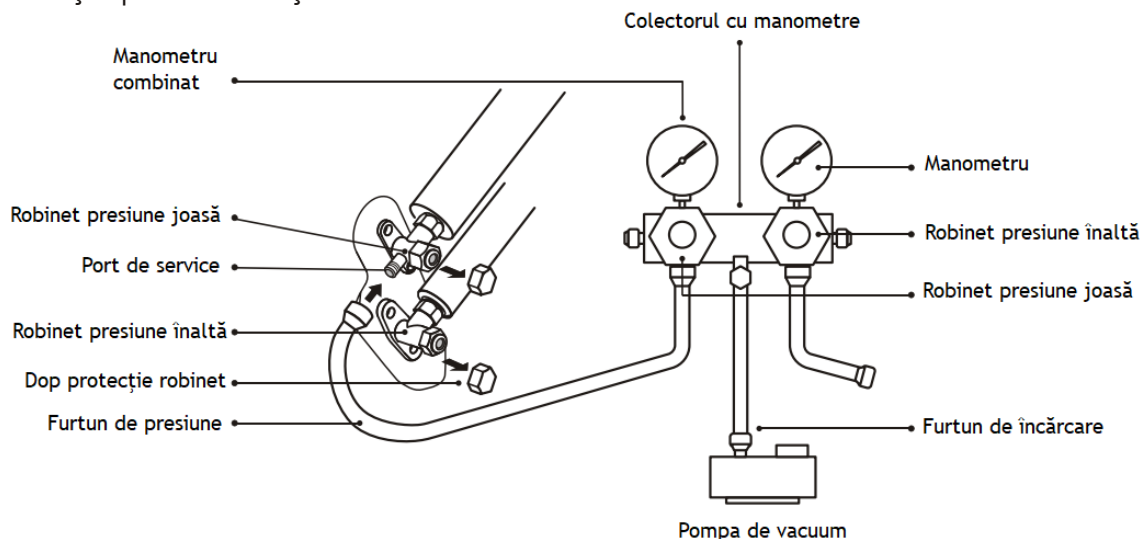

OPERAȚIUNEA DE TESTARE

Inspecția înainte de începerea testării

Efectuați următoarele verificări înainte de pornirea testării:

Descrierea	Metoda de Inspecție
Inspecția siguranței electrice	<ul style="list-style-type: none"> • Verificați dacă sursa de current corespunde specificațiilor. • Verificați dacă există conexiuni greșite sau lipsă ale rețelei de current, liniilor de semnal sau cablurilor de conectare la sol. • Verificați dacă rezistența la sol și rezistența izolației corespunde cerințelor.
Inspecția siguranței instalației	<ul style="list-style-type: none"> • Confirmați direcția și starea tubului de scurgere a lichidului condensat. • Confirmați dacă îmbinările țevilor de agent frigorific sunt instalate complet. • Confirmați siguranța instalării unității externe, plăcuței de montare și unității interne. • Confirmați că robinetii sunt complet deschiși. • Confirmați că nu există obiecte străine sau instrumente lăsate în interiorul unității. • Finalizați instalarea grilei de pătrundere a aerului în unitatea internă și a panoului frontal.
Detectarea scurgerilor de agent frigorific	<ul style="list-style-type: none"> • Îmbinările de țevi, conexiunile robinetilor din unitatea externă, filetul robinetului, portul de sudare, etc., unde ar putea exista scurgeri. • Detectarea cu ajutorul spumei: Aplicați uniform apă cu săpun sau spumă pe părțile unde ar putea exista scurgeri, și verificați dacă se formează bule de aer sau nu, dacă nu, aceasta indică că rezultatul detectării scurgerilor este sigur. • Metoda de detectarea a scurgerilor: Utilizați un detector de scurgeri și citiți instrucțiunile de utilizare, verificați în locurile unde ar putea exista scurgeri. • Durata detectării scurgerilor pentru fiecare poziție trebuie să dureze cel puțin 3 minute sau mai mult; <p>În cazul în care rezultatele testului arată că există scurgeri, trebuie să strângeți mai bine piulița și testați din nou până când nu mai sunt scurgeri; După ce detectarea scurgerilor este finalizată, înfășurați conectorul de țevă al unității interne cu material de izolare termică, apoi cu bandă izolatoare.</p>

OPERAȚIUNEA DE TESTARE



Instrucțiuni de testare:

1. Deconectați sursa de current electric.
2. Apăsați butonul ON/OFF de pe telecomandă pentru a porni condiționerul.
3. Apăsați butonul MODE pentru a comuta Regimul RĂCIRE și ÎNCĂLZIRE.
În fiecare regim setați după cum urmează:
RĂCIRE – setați cea mai joasă temperatură
ÎNCĂLZIRE- setați cea mai înaltă temperatură
4. Lăsați să funcționeze în jur de 8 minute în fiecare regim și verificați dacă toate funcțiile funcționează corect și dacă corespund cu telecomanda. Verificați funcțiile conform următoarelor recomandări:
 - 4.1. dacă temperatura aerului la ieșire corespunde regimului de racire sau încălzire.
 - 4.2. dacă apa se scurge corect din tubul de scurgere
 - 4.3. dacă Jaluzelele și deflectoarele (opțional) se rotesc corect.
5. Verificați funcționarea stării de testare a condiționerului cel puțin 30 minute.
6. După îndeplinirea cu succes a testării, reveniți la testările normale și apăsați butonul ON/OFF pe telecomandă pentru a deconecta unitatea.
7. Infomați utilizatorul să citească acest manual cu atenție înainte de punerea în funcțiune, și instruiți utilizatorul cum să utilizeze condiționerul, cunoștințele necesare pentru service și întreținere, precum și să-i reamintiți despre păstrarea accesoriilor.

Notă:

Dacă temperatura mediului ambiant este în afara intervalului stipulat la secțiunea INSTRUCȚIUNI DE FUNCȚIONARE, iar regimul RĂCIRE și ÎNCĂLZIRE nu funcționează, ridicați panoul frontal și utilizați butonul de urgență pentru a porni regimul de RĂCIRE și ÎNCĂLZIRE.

OPERAȚIUNEA DE TESTARE

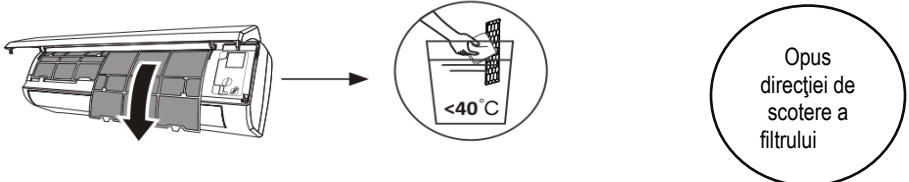
 AVERTISMENT	<ul style="list-style-type: none"> • Când efectuați curățarea, trebuie să opriți echipamentul și să deconectați sursa de curent pe un timp mai mare de 5 minute. • Nici într-un caz nu spălați condiționerul cu apă • Lichidul volatil (de exemplu: diluant sau benzină) va deteriora condiționerul, astfel, utilizați doar o bucată de cârpă urscată sau umedă îmbibată cu un detergent neutru pentru a curăța condiționerul. • Atrageți atenție la curățarea regulată a filtrului pentru a evita depunerea prafului care va afecta eficiența filtrului. Când există praf mediul înconjurător în care funcționează condiționerul, frecvența de curățare trebuie să fie majorată corespunzător. • După înlăturarea filtrului, nu atingeți aripioarele unității interne pentru a evita zgârâierea.
Curățarea unității	 <p>Scurgeți cârpa Ștergeți ușor suprafața unității</p> <p>Sfat: Ștergeți frecvent pentru a păstra condiționerul curat și cu un aspect plăcut.</p>
Curățați filtrul	 <p>Scoateți filtrul din unitatea internă Curățați filtrul cu apă cu săpun și uscați-l Înlocuiți filtrul</p> <p>Opus direcției de scotere a filtrului</p> <p>Sfat: Când găsiți praf acumulat în filtru, Vă rugăm să curățați filtrul la timp pentru a asigura o funcționare curată, sănătoasă și eficientă în interiorul condiționerului.</p>
Service și întreținere	<ul style="list-style-type: none"> • Când condiționerul nu este în uz o perioadă lungă de timp, efectuați următoarele activități: <ul style="list-style-type: none"> - Scoateți bateriile telecomandei și deconectați sursa de curent a condiționerului. • Când reporniți condiționerul după o stagnare îndelungată: <ol style="list-style-type: none"> 1. Curățați unitatea și ecranul filtrului 2. Verificați dacă nu sunt obstacole la intrarea aerului în unitatea internă și ieșirea aerului din unitatea externă; 3. Verificați dacă tubul de scurgere nu este obstrucționat; Instalați bateriile la telecomandă și verificați dacă sursa de curent este conectată.

ÎNLĂTURAREA DEFECTIUNILOR

DEFECTIUNEA	CAUZE POSIBILE
Echipamentul nu funcționează	Eșuarea sursei de current/ fisa este scoasă din priză.
	Motorul ventilatorului unității interne/externe este deteriorat.
	Întreprupătorul termo-magnetic al compresorului este defect.
	Echipamentele de protecție sau siguranțele sunt defecte.
	Îmbinările sunt slabe sau cablul este scos din priză.
	Uneori se oprește funcționarea pentru a proteja echipamentul.
	Tensiunea este mai înaltă sau mai joasă decât intervalul de tensiune.
	Funcția temporizatorului este activă (TIMER-ON)
	Placa electronică este deteriorată.
Miros straniu	Filtrul de aer este murdar.
Zgomot de apă curgătoare	Flux invers al lichidului în circuitul de agent frigorific.
O ceață fină vine dinspre ieșirea de aer	Aceasta are loc când aerul din încăperea devine foarte rece, de exemplu: în regimurile de "RĂCIRE" sau "DEUMIDIFICARE/USCARE".
Se aude un zgomot straniu	Acest zgomot este cauzat de expansiunea sau contractarea panoului frontal din cauza variațiilor de temperatură și nu reprezintă o problemă.
Flux insuficient de aer, fie cald fie rece	Setarea nepotrivită a temperaturii.
	Intrările și ieșirile de aer sunt obstrucționate.
	Filtrul de aer este murdar.
	Viteza ventilatorului este setată la minim.
	Există alte surse de căldură în încăperea.
	Lipsește agentul frigorific.
Echipamentul nu răspunde la comenzi.	Telecomanda nu este destul de aproape de unitatea internă.
	Bateriile telecomandei trebuie înlocuite.
	Există obstacole între telecomandă și semnalul de receptivitate al unității interne.
Ecranul este defect.	Activați funcția DISPLAY.
	Eșuarea sursei de curent.
Deconectați imediat condiționerul și sursa de current în caz că:	Se aud zgomote stranii în timpul funcționării.
	Panoul de comandă s-a defectat.
	Întreprupătoare sau siguranțele s-au defectat.
	Există apă pulverizantă sau obiecte străine în interiorul echipamentului.
	Cablurile sau fisele s-au supraîncălzit.
	Mirosuri foarte puternice provin dinspre echipament.

ÎNLĂTURAREA DEFECTIUNILOR

CODURILE DE EROARE PE ECRAN

În caz de eroare, ecranul de pe unitatea internă afișează următoarele coduri de eroare:

Ecranul	Descrierea erorii
E1	Eroare la senzorul de temperatură al unității interne.
E2	Eroare la senzorul de temperatură al țevii interioare.
E3	Eroare la senzorul de temperatură al țevii exterioare.
E4	Există scurgeri în sistemul de agent frigorific sau acesta este defect.
E6	Eroare la motorul ventilatorului unității interne.
E7	Eroare la senzorul de temperatură al aerului de afară.
E0	Eroare privind comunicarea dintre unitatea internă și externă.
E8	Eroare la senzorul de temperatură la țeava de ieșire către exterior.
E9	Eroare la modulul IPM exterior.
ER	Eroare de curent la unitatea externă.
EE	Eroare la placa electronică EEPROM.
EH	Eroarea la motorul ventilatorului extern.
EF	Eroare la senzorul de temperatură la țeava de intrare din exterior.

GHID DE ELIMINARE A PRODUSULUI (EUROPEAN)

Acest echipament conține agent frigorific și alte substanțe potențial periculoase. Când eliminați acest echipament, legea impune condiții speciale de colectare și tratament. **NU ELIMINAȚI** acest produs ca un deșeu municipal gospodăresc obișnuit sau nesortat.

Când eliminați acest echipament, aveți următoarele opțiuni:

- Eliminați echipamentul la centrele cu destinație specială de colectare a deșeurilor electronice municipale.
- Când cumpărați un echipament nou, vânzătorul poate primi gratis înapoi echipamentul vechi.
- Producătorul, de asemenea, poate primi gratis înapoi echipamentul vechi.
- Vindeți echipamentul la dealerii autorizați cu colectarea deșeurilor.
- Eliminarea acestor echipamente în păduri sau în alte locuri din jur pune în pericol sănătatea D-tră și este daunătoare pentru mediu. Substanțele periculoase pot pătrunde în apa din sol și ajung în lanțul produselor alimentare.

























TELECOMANDA 52T

APARATULUI DE AER CONDIȚIONAT

Vă mulțumim că ați produs acest aparat de aer condiționat. Vă rugăm să citiți cu atenție acest manual înainte de a utiliza aparatul de aer condiționat. Păstrați acest manual pentru referințe ulterioare.



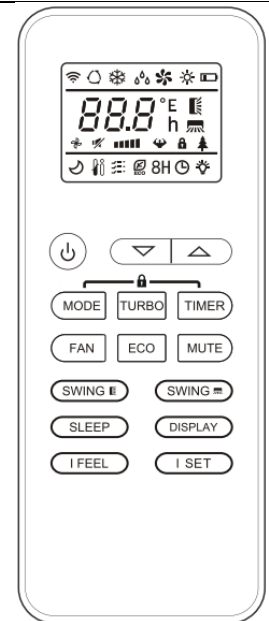
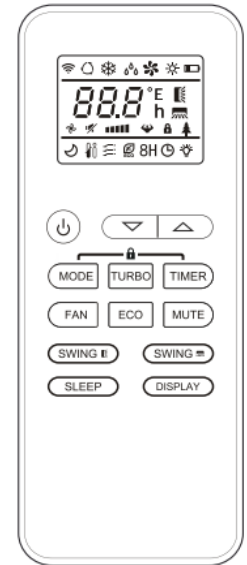

TELECOMANDA
ECRANUL Telecomandei

Nr.	Simbol	Semnificație
1		Indicator baterie
2		Regim automat
3		Regim de răcire
4		Regim de uscare
5		Regim de ventilare
6		Regim de încălzire
7		Regim ECO
8		Temporizator
9		Indicator temperatură
10		Viteza ventilatorului: Auto/minim/minim-medie/medie/medie-înaltă/înaltă
11		Funcția "fără zgomot".
12		Funcția TURBO
13		Oscilarea automata în sus-jos.
14		Oscilarea automata în stânga-dreapta.
15		Funcția Noapte (Sleep).
16		Funcția Sănătate. (în dependență de model)
17		Funcția CONFORT (I FEEL).
18		Funcția de încălzire 8°C
19		Indicator semnal
20		Vânt bland (în dependență de model)
21		Blocare - copii
22		Conectare/deconectare ecran (ON/OFF).



Ecranul și unele funcții ar putea fi diferite în funcție de model.

TELECOMANDA

Nr.	Simbol	Funcția
1		Conectare/deconectare condiționer (on/off).
2		Reducere temperatură, sau setare ore Temporizator.
3		Majorare temperatură, sau setare ore Temporizator.
4	MODE	Selectare regim de funcționare (AUTO, COOL, DRY, FAN, HEAT)
5	ECO	Activare/deactivare funcție ECO.
		Apăsare lungă pentru activare/deactivare funcție de încălzire 8°C (în dependență de model)
6	TURBO	Activare/deactivare funcție TURBO.
7	FAN	Selectare viteză ventilator auto/minim/medie/înaltă.
8	TIMER	Setare timp de conectare/deconectare temporizator.
9	SLEEP	Conectare/deconectare funcție SLEEP.
10	DISPLAY	Conectare/deconectare ecran LED.
11	SWING 	Oprire sau pornire a mișcării jaluzelelor orizontal sau setare direcție flux aer sus/jos.
12	SWING <>	Oprire sau pornire a mișcării jaluzelelor orizontal sau setare direcție flux aer în stânga/dreapta
13	I FEEL	Conectare/deconectare funcție CONFORT (I FEEL).
14	MUTE	Conectare/deconectare funcție MUTE.
		Apăsare lungă pentru activare/deactivare funcție GEN: Notă: Această funcție nu se aplică la modelele 9000 și 12000BTU, doar la 18000 și 24000BTU.
15	MODE+TIMER	Activare/deactivare funcție BLOCARE-COPII (CHILD-LOCK)
16	SWING  + SWING <>	Activare/deactivare funcție SELF-CLEAN (în dependență de model)
17	FAN+MUTE	Activare/deactivare funcție VÂNT BLÂND (GENTLE WIND) (în dependență de model)
18	SLEEP + DISPLAY	Activare/deactivare funcție SĂNĂTATE (în dependență de model).
19	I SET	Memorare temperatură setată, regim setat și viteză ventilator preferată.



Ecranul și unele funcții ale telecomandei ar putea varia în dependență de model.



Forma și poziția butoanelor și indicatoarelor poate varia în dependență de model, însă funcția lor este aceeași.



Unitatea confirmă recepția corectă a fiecărui buton cu un sunet sonor scurt (beep).

TELECOMANDA

Înlocuirea bateriilor

Înlăturați capacul carcasei bateriilor din spatele Telecomandei, alunecându-l în direcția indicată de săgeată.

Instalați bateriile conform direcției (+ și -) indicate pe Telecomandă. Reinstalați capacul alunecându-l în poziția sa inițială.



Utilizați 2 buc baterii tip LRO3 AAA (1.5V).

Nu utilizați baterii de tip acumulator.

Când ecranul nu mai poate fi citit, înlocuiți bateriile vechi cu altele noi de același tip. Nu aruncați bateriile ca deșeuri municipale nesortate. Este necesară colectarea separată a unor asemenea deșeuri pentru tratare specială.

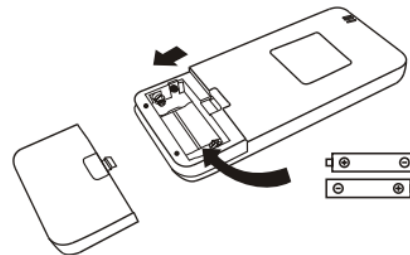

Pentru unele modele, de fiecare dată când înserați bateriile în Telecomandă pentru prima dată, puteți seta doar tipul de control în regimul de Răcire sau Pompa de căldură. După inserarea bateriilor, deconectați Telecomanda și procedați în felul următor:

1. Apăsați lung butonul MODE, până când va clipi semnul (❄️), pentru a seta doar regimul de Răcire.
2. Apăsați lung butonul MODE, până când va clipi semnul (🔥), pentru a seta doar regimul Pompei de Căldură.

Notă: Dacă setați Telecomanda în regimul de Răcire, nu va fi posibil să activați funcția de Încălzire în unitățile cu pompă de căldură. Dacă doriți să resetați, scoateți bateriile și instalați-le din nou.



Pentru unele modele de Telecomandă, veți putea programa temperatura pe ecran între °C și °F.

1. Apăsați și țineți apăsat butonul TURBO timp de 5 secunde pentru a intra în regimul de schimbare;
2. Apăsați și țineți apăsat butonul TURBO, până se schimbă în °C și °F.
3. Apoi eliberați butonul și așteptați timp de 5 secunde, funcția va fi selectată.

Notă:

1. Îndreptați Telecomanda către condiționar.
2. Verificați dacă nu există anumite obiecte între Telecomandă și semnalul receptorului din unitatea internă.
3. Nu lăsați Telecomanda expusă la razele solare.
4. Păstrați Telecomanda la o distanță de cel puțin 1m de la televizor sau alte echipamente electrice.

TELECOMANDA
REGIMUL DE RĂCIRE

Funcția de Răcire permite condiționerului să răcească încăperea și să reducă umiditatea aerului în același timp.

Pentru a activa funcția de Răcire (**COOL**), apăsați butonul **MODE** până când simbolul ❄️ va apărea pe ecran.

Cu butoanele ▼ sau ▲ setați o temperatură mai joasă, decât cea a încăperii.

REGIMUL VENTILARE (Nu butonul FAN)

Regimul Ventilare, doar ventilarea aerului.

Pentru a seta regimul Ventilare, apăsați **MODE** până când semnul 🌀 apare pe ecran.

REGIMUL USCARE

Această funcție reduce umiditatea pentru a face încăperea mai confortabilă

Pentru a seta regimul **USCARE**, apăsați **MODE** până când apare semnul 💧 pe ecran. Este activată o funcție automată de pre-setare.

REGIMUL AUTOMAT

Regimul automat.

Pentru a seta regimul automat **AUTO**, apăsați **MODE** până când semnul 🔄 este afișat pe ecran. În regimul **AUTO** regimul de funcționare va fi setat automat în conformitate cu temperatura încăperii.

REGIMUL DE ÎNCĂLZIRE

Funcția de Încălzire permite condiționerului să încălzească încăperea.

Pentru a activa funcția de încălzire (**HEAT**), apăsați butonul **MODE**, până când simbolul ☀️ va apărea pe ecran.

Cu butoanele ▼ sau ▲ setați o temperatură mai înaltă, decât cea a încăperii.

⚠️ În regimul **ÎNCĂLZIRE**, echipamentul poate activa automat ciclul de dezgheț, care este esențial pentru curățarea gheții de pe condensator pentru a restabili funcția sa de schimbător de căldură. Această procedură durează, de obicei, timp de 2-10 minute. În timpul dezghețului, ventilatorul unității interne încetează să funcționeze. După dezgheț, acesta revine la regimul de funcționare automat **ÎNCĂLZIRE**.

⚠️ **(Pentru piața Americii de Nord)**

Dacă este necesar, puteți să apăsați butonul ECO de 10 ori timp de 8 secunde în regimul de încălzire pentru a începe dezghețarea forțată. Va dezgheța gheața din exterior mult mai repede.

Funcția VITEZA VENTILATORULUI (Butonul FAN)

Schimbă viteza de funcționare a ventilatorului

Apăsați butonul **FAN** pentru a seta viteza de rotație a ventilatorului, acesta poate fi setată la o viteză circulară **AUTO/MUTE/ MINIM/MINIM-MEDIE/MEDIE/MEDIE-ÎNALTĂ/ ÎNALTĂ**

FUNCȚIA DE BLOCARE-COPII (CHILD LOCK)

1. Apăsați lung butoanele **MODE** și **TIMER** împreună pentru a activa această funcție, iar apăsând din nou veți deactiva această funcție.
2. În această funcție, nici un buton nu va fi activ.

TELECOMANDA

FUNCȚIA TEMPORIZATOR ---- TIMER ON



Conectarea automată a echipamentului.

Când unitatea este deconectată, puteți seta temporizatorul **TIMER ON**.

Pentru setarea timpului de pornire automată:

1. Apăsați butonul **TIMER** o dată pentru a seta timpul de pornire, semnele și vor apărea pe ecranul telecomandei și vor clipi.
2. Apăsați butoanele și pentru a seta timpul dorit Timer-on. De fiecare dată când apăsați butonul, timpul se majorează/se micșorează cu o jumătate de oră între orele 0 și 10 ore și cu 1 oră între orele 10 și 24.
3. Apăsați butonul **TIMER** a doua oară pentru a confirma.
4. După setarea Timer-on, setați regimul dorit (Răcire/Încălzire/Auto/Ventilare/Uscare), apăsând butonul **MODE**. Apoi setați viteza dorită a ventilatorului, apăsând butonul **FAN**. Apoi apăsați butoanele sau pentru temperatura de funcționare dorită.

ANULAȚI apăsând butonul **TIMER**.

FUNCȚIA TIMER --- TIMER OFF



Deconectarea automată a echipamentului.

Când unitatea este conectată, puteți seta temporizatorul **TIMER OFF**.

Pentru setarea timpului de oprire automată:

1. Verificați dacă echipamentul este pornit **ON**.
2. Apăsați butonul **TIMER** o dată pentru a seta oprirea.
Apăsați butoanele sau pentru a seta timpul de oprire.
3. Apăsați butonul **TIMER** o doua oară pentru a confirma setarea.

ANULAȚI apăsând butonul **TIMER**.

Notă: Toate programările trebuie să fie efectuate în timp de 5 secunde, în caz contrar setarea va fi anulată.

FUNCȚIA OSCILARE JALUZELE (SWING)



1. Apăsați butonul **SWING** pentru a activa Jaluzelele.

1.1. Apăsați pentru a activa jaluzelele orizontale să oscileze de sus în jos, semnul va apărea pe ecranul telecomandei.

Apăsați din nou pentru a opri mișcarea de oscilare în unghiul current.

1.2. Apăsați pentru a activa deflectoarele verticale pentru a oscila de la stânga la dreapta, semnul va apărea pe ecranul telecomandei.

Apăsați din nou pentru a opri mișcarea de oscilare în unghiul current.

2. Dacă deflectoarele verticale, care se află sub jaluzele, sunt poziționate manual, acestea permit mișcarea fluxului direct către dreapta sau către stânga.
3. Pentru unele modele cu inverter pentru încălzire, apăsați ambele butoane **SWING** orizontal și **SWING** vertical în același timp, aceasta va activa funcție de Auto-curățare (Self Clean).

Această ajustare trebuie efectuată doar când echipamentul a fost deconectat.

Nu poziționați niciodată manual "Jaluzelele", deoarece mecanismul delicat poate fi serios deteriorat !

Niciodată nu introduceți degetele, baghete, sau alte obiecte în intrările și ieșirile de ventilare. Astfel de contacte accidentale cu părțile vii ar putea cauza daune neprevăzute sau leziuni.

FUNCȚIA TURBO



Pentru a activa funcția **TURBO**, apăsați butonul **TURBO**, pe ecran va apărea semnul . Apăsați din nou pentru a anula această funcție.

În regimul **RĂCIRE/ÎNCĂLZIRE (COOL/HEAT)**, când selectați caracteristica **TURBO**, echipamentul va porni regimul de **RĂCIRE** rapidă sau **ÎNCĂLZIRE** rapidă, iar ventilatorul va porni la viteza maximă pentru a sufla puternic fluxul de aer.

TELECOMANDA
FUNCȚIA MUTE

1. Apăsați butonul **MUTE** pentru a activa această funcție, iar pe ecranul telecomandei va fi afișat indicatorul .
2. Când funcția **MUTE** este activă telecomanda va afișa viteza automată a ventilatorului, iar unitatea internă va funcționa la cea mai mică viteză a ventilatorului pentru a da o senzație de liniște.
3. Când apăsați butonul **FAN/TURBO**, funcția **MUTE** se va dezactiva. Funcția **MUTE** nu poate fi activată în regimul **USCARE (DRY)**.

FUNCȚIA ECO



În acest regim echipamentul este setat în mod automat să economisească energie.

Apăsați butonul **ECO**, pe ecran va fi afișat  iar echipamentul va trece în regimul de funcționare **ECO**. Apăsați din nou pentru anularea acestuia.

Notă: Funcția ECO este disponibilă atât în regimul de RĂCIRE, cât și regimul de ÎNCĂLZIRE.

FUNCȚIA REGIM DE NOAPTE (SLEEP)

Program de funcționare automat pre-setat.

Apăsați butonul  pentru a activa funcția SLEEP, și pe ecran va fi afișat indicatorul . Apăsați din nou pentru a anula această funcție. După 10 ore de funcționare în regimul de noapte (sleep), echipamentul de aer condiționat va reveni la regimul de funcționare setat anterior.

FUNCȚIA ECRANULUI (Ecranul unității interne)

Comută ecranul LED ON/OFF pe panoul unității interne.

Apăsați butonul **DISPLAY** pentru a deconecta ecranul LED de pe panoul unității interne. Apăsați din nou pentru a conecta din nou ecranul LED.

FUNCȚIA CONFORT (OPȚIONAL)

Apăsați butonul **I FEEL** pentru a activa această funcție  va fi afișat pe ecranul telecomandei. Apăsați din nou pentru a dezactiva această funcție. Această funcție permite telecomandei să măsoare temperatura și locul unde se află telecomanda la momentul măsurării, apoi trimite un semnal către echipamentul de aer condiționat pentru a optimiza temperatura din jurul D-tră și a Vă asigura confortul. Aceasta va fi dezactivată în mod automat 8 ore mai târziu.



FUNCȚIA GEN (OPȚIONAL)

1. Mai întâi conectați unitatea internă, apoi apăsați lung butonul **MUTE** timp de 3 secunde pentru a activa funcția. Apoi apăsați din nou pentru dezactivarea acesteia.
2. În această funcție, apăsați scurt butonul **MUTE** pentru a selecta Tipul General L3-L2-L1- OF.
3. Selectați OF și așteptați 2 secunde pentru a părăsi funcția.

TELECOMANDA

FUNCȚIA SELF-CLEAN (Opțional)

Este o funcție opțională pentru unele modele de echipamente cu inverter cu pompă de căldură.

Pentru a activa această funcție, deconectați mai întâi unitatea internă, apoi apăsați în același timp butoanele  și  îndreptând telecomanda către unitatea internă, până când veți auzi un beep, iar pe ecranul telecomandei și ecranul LED al unității interne va apărea semnul [AC].

1. Această funcție ajută la înlăturarea murdăriei acumulate, bacterii, etc. de pe evaporatorul din interior.
2. Aceasta operațiune va dura timp de 30 minute, iar apoi va reveni la regimul de pre-setare. Puteți apăsa butonul  pentru anularea acestei funcții în timpul procesului.
Veți auzi 2 sunete beep când s-a terminat sau a fost anulată.



 Este normal dacă auzi unele zgomote în procesul acestei operațiuni, deoarece materialele plastice se dilată la căldură și se contract la răcire.

 Vă sugerăm să porniți această funcție în următoarele condiții ale mediului înconjurător pentru a evita unele proprietăți de protecție.

Unitatea internă	Temperatura < 86°F(30°C)
Unitatea externă	41°F(5°C) < Temp < 86°F(30°C)

 Se recomandă să utilizați această funcții o dată la 3 luni.

Funcția de Încălzire 8°C (Opțional)

1. Apăsați lung butonul  timp de 3 secunde pentru a activa această funcție, iar pe ecranul telecomandei va apărea semnul  (). Apăsați din nou pentru a dezactivarea acesteia.
2. Această funcție va porni automat regimul de încălzire când temperatura încăperii este mai joasă de 8°C (46°F), și va reveni la stand-by dacă temperatura atinge 9°C (48°F).
3. Dacă temperatura încăperii este mai înaltă de 18°C (64°F), echipamentul va dezactiva această funcție în mod automat.

FUNCȚIA VÂNT BLÂND (Gentle wind) (Opțional)

1. Porniți unitatea internă, și setați-o la regimul de **RĂCIRE**, apoi apăsați lung butoanele **FAN** și **MUTE** împreună timp de 3 secunde pentru a activa această funcție, indicatorul  va fi afișat pe ecran.
2. Această funcție închide automat jaluzelele verticale, și crează o senzație confortabilă de vânt blând.

FUNCȚIA SĂNĂTATE (HEALTH) (Opțional)

1. Conectați mai întâi unitatea internă, apoi apăsați lung butoanele **SLEEP** și **DISPLAY** împreună timp de 3 secunde pentru a activa această funcție, indicatorul  va fi afișat pe ecran.
Repetati pentru dezactivarea acesteia.
2. Când este inițiată funcția **SĂNĂTATE (HEALTH)**, Ionizatorul/Plazma/Ionizatorul bipolar/luminile UV-C (în dependență de model) vor fi alimentate cu energie electrică și vor începe să funcționeze.

FUNCȚIA SETĂRI PREFERATE (I SET) (Opțional)

Această funcție este utilizată pentru a memora setările D-tră preferate și activarea acestora la apăsarea unui Singur buton.

Memorarea setărilor preferate:

1. În fiecare regim (**RĂCIRE/ÎNCĂLZIRE/ VENTILARE/ USCARE (COOLING/ HEATING/ FAN/DRY)**), apăsați lung butonul "I SET" timp de 3 secunde pentru a-l memora;
 2. Când semnalul "AU" va clipi pe ecranul telecomandei, aceasta înseamnă că telecomanda memorează setarea D-tră preferată;
- * Apăsați orice buton pentru a ieși, și î-l puteți reseta repetând operațiunile 1 și 2.

Accesarea setărilor preferate:

1. În fiecare regim **RĂCIRE/ÎNCĂLZIRE/ VENTILARE/ USCARE (COOLING/ HEATING/ FAN/DRY)**, apăsați o singură dată butonul "I SET" pentru a activa;
2. Echipamentul va funcționa conform setărilor D-tră preferate și veți vedea semnul "AU" clipind pe ecranul telecomandei;
3. Apăsați din nou acest buton sau orice alt buton pentru a anula această funcție.

DATE TEHNICE

Model Nr.		GNRL-09CHSD/ XA211-N1	GNRL-12CHSD/ XA211	GNRL-18CHSD/ XA211-N1	GNRL-24CHSD/ XA211-N1		
Tipul		pompă de căldură	pompă de căldură	pompă de căldură	pompă de căldură		
Tip control		telecomandă	telecomandă	telecomandă	telecomandă		
Sursa de curent		220-240V~/50Hz/1P	220-240V~/50Hz/1P	220-240V~/50Hz/1P	220-240V~/50Hz/1P		
Sursa de curent a unității		exterioare	exterioare	exterioare	exterioare		
Intervalul de tensiune		V	165-265	165-265	165-265		
Răcire	Capacitatea de răcire	W	2600(940-3300)	3400(1000-3770)	5140(1250-5910)	7040(1500-7800)	
	Consumul de energie	W	800(240-1380)	1130(290-1500)	1567(330-2350)	2168(390-2800)	
	Intensitatea curentului	A	4.6(1.2-8.0)	5.8(1.5-9.0)	6.9(1.5-12.0)	9.6(1.8-12.6)	
Răcirea sezonieră	Pdesignc	W	2600	3400	5100	7000	
	SEER	W/W	6.3	6.1	6.5	6.5	
	Clasa de energie		A++	A++	A++	A++	
Consumul anual de energie		kwh/a	144	195	275	377	
Încălzire	Capacitatea de încălzire	W	2610(940-3360)	3420(1000-3810)	5210(1250-6070)	7200(1500-7900)	
	Consumul de energie	W	699(240-1552)	922(290-1720)	1376(340-2550)	2112(390-3000)	
	Intensitatea curentului	A	4.1(1.2-9.0)	4.7(1.5-10.0)	6.2(1.6-13.0)	9.5(1.8-13.4)	
Încălzirea sezonieră (Mediu)	PdesignH	W	2100	2400	3900	4900	
	SCOP	W/W	4.0	4.0	4.0	4.0	
	Clasa de energie		A+	A+	A+	A+	
	Consumul anual de energie	kwh/a	735	840	1365	1715	
	Capacitatea declarată (-10°C)	W	2000	2200	3600	4500	
	Capacitatea încălzirii de rezervă (-10°C)	W	100	200	300	400	
Unitate internă	Eliminare umiditate	l/h	1	1.2	1.8	2.4	
	Nivel zgomot (S/H/H-M/M/M-L/L/Mute)	dB(A)	50/47/45/43/40/35/32	50/47/45/43/40/35/32	56/53/50/47/44/41/37	58/56/54/51/49/46/40	
	Presiune zgomot (S/H/H-M/M/M-L/L/Mute)	dB(A)	40/37/35/33/30/25/22	40/37/35/33/30/25/22	47/43/40/37/34/31/27	48/46/44/41/39/36/30	
	Tip motor unitate internă		AC	AC	DC	DC	
	Greutate netă	kg	6.5	8	9.5	12	
	Greutate brută	kg	8.5	10.5	11.5	14	
	Dimensiuni nete (W x H x D)	mm	698x255x190	777x250x201	910x294x206	1010x315x220	
	Dimensiuni în ambalaj (W x H x D)-1	mm	XA21: 764x325x257	XA21: 840x315x260	XA21: 979x372x277	XA21: 1096x390x297	
Unitate externă	Compresor	Tip	Rotativ	Rotativ	Rotativ	Rotativ	
		Brand	RECHI	GMCC	SANYO	SANYO	
	Tip agent frigorific	Tip	R32	R32	R32	R32	
		Încărcătură	kg	0.57	0.57	0.96	1.14
		GWP		675	675	675	675
		Echivalent CO2		0.385	0.385	0.648	0.77
	Flux aer exterior	m3/h	1900	1900	2600	3000	
	Viteză ventilator unitate externă (S/H/M/L/Mute)	Răcire	rpm	900/820/820/730/730	850/810/730/620/550	930/930/830/630/550	930/830/690/570/450
		Încălzire	rpm	870/820/730/730/730	850/810/730/620/450	910/910/830/630/450	890/830/690/590/450
	Tip motor ventilator unitate externă		Ventilator elice	Ventilator elice	DC	DC	
	Nivel zgomot unitate externă	dB(A)	60	60	65	67	
	Presiune zgomot unitate externă	dB(A)	50	50	55	57	
	Dispozitiv de expansiune		Capilar	Capilar	Capilar	Capilar	
	Greutate netă	kg	24	24	30	38	
Greutate brută (Fără țevă de conectare)	kg	26	26	32.5	40.5		
Greutate brută (Cu țevă de conectare)	kg	27	27	34	42		
Dimensiuni nete (W x H x D)	mm	777x498x290	777x498x290	853x602x349	920x699x380		
Dimensiuni în ambalaj (W x H x D)-fără țevă	mm	818x515x325	818x515x325	890x628x385	949x732x392		
Conexiuni	Cablu de conectare (Număr de fire x mărime)		mm ²	4x0.75mm ²	4x0.75mm ²	4x0.75mm ²	
	Cablu de alimentare cu curent electric (Număr de fire x mărime)		mm ²	3x1.5mm ²	3x1.5mm ²	3x1.5mm ²	
	Diametrul tubului de scurgere		mm ²	16	16	16	
			mm ²	16	16	16	
Țeava de conectare	Gas	Inches	3/8"	3/8"	3/8"	1/2"	
	Lichid	Inches	1/4"	1/4"	1/4"	1/4"	
Altele	Suprafața utilizată		m ²	9~16	14~22	20~35	27~45
	Lungimea maximă a țevii pentru agent frigorific		m	25	25	25	25
	Diferența maximă de nivel între unități		m	10	10	10	10
	Lungimea totală standard a țevii pre-încărcate		m	5	5	5	5
	Încărcătura suplimentară de agent frigorific		g/m	15	15	25	25
	Intervalul de temperatură de funcționare		°C	16-31	16-31	16-31	16-31
	Intervalul de temperatură a mediului ambiant	Outdoor	°C	Răcire:-15-53/ Încălzire:-20-30	Răcire:-15-53/ Încălzire:-20-30	Răcire:-15-53/ Încălzire:-20-30	Răcire:-15-53/ Încălzire:-20-30
Indoor		°C	Răcire:17-32/ Încălzire:0-30	Răcire:17-32/ Încălzire:0-30	Răcire:17-32/ Încălzire:0-30	Răcire:17-32/ Încălzire:0-30	
Capacitatea de încărcare		40'HQ	sets	320	310	212	156

Traducerea și adaptarea din Engleza de Efim Vreme pe data de 05.09.2024, actualizat 16.05.2025.